

HANNA®

Möbel zur Raumordnung

Typenliste

Gültig ab 01.08.2019

	Seite(n)
Programmbeschreibung	03
Rastersystem	04
Farbübersicht	05
Korpustiefe 30 cm	
Bodenstehende Schränke und Regale T 30	06 - 11
Aufbau-Schränke und Regale T 30	12 - 16
Zusatzausstattungen T 30	16 - 17
Korpustiefe 45 cm	
Bodenstehende Schränke und Regale T 45	18 - 24
Aufbau-Schränke und Regale T 45	25 - 29
Zusatzausstattungen T 45	29 - 31
Korpustiefe 60 cm	
Bodenstehende Schränke und Regale T 60	32 - 39
Aufbau-Schränke und Regale T 60	40 - 44
Zusatzausstattungen T 60	44 - 46
Eckschränke und Eckregale	47 - 50
Zubehör	51 - 52

Montage

Alle Schränke sind fest verleimt und montiert (Ausnahme: Hochschränke mit der Höhe 200 cm). Regale werden generell zerlegt geliefert.

Trägermaterial

19 mm Melaminharz-beschichtete Spanplatte

Kanten

Hochwertige 3D-ABS-Kanten

-> Fronten: 4-seitig ABS-Kanten

-> Seiten, Blatt: 3-seitig ABS-Kanten; hinten: Dünnkante

Rückwand

3 mm Hartfaserplatte grau bei Schränken; Regale hinten offen

Füße

Kunststoff-Fuß (Durchmesser 50 mm); höhenverstellbar (18-27 mm)

Griff

2 Griffvarianten in Metall matt

Bohrabstände: 160 mm und 320 mm

Programm lieferbar ohne Griffbohrungen (gegen Aufpreis Sondermaß)

Scharniere

SALICE[®] Silenta 700 Scharniere mit 110° Öffnungswinkel und integrierter Dämpfung

Auszüge

HETTICH[®] InnoTech Schubkastensystem mit Quadro-Schienen als Teilauszug (Standard) oder Vollauszug

Farbmix

Bei jedem Möbel können Korpus **K** (Seiten und Böden), Blatt **B** und Fronten **F** in unterschiedlichen Farben gewählt werden.

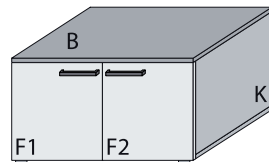

Sondermaße

Kürzungen bzw. Verlängerungen sind für alle Typen laut Kennzeichnung in der Preisliste möglich (max. Änderung +/- 10 cm).

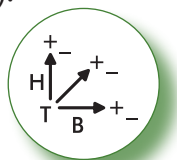

Tiefen

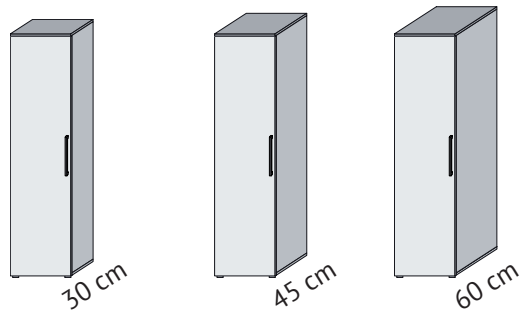

Hinweis Artikel-Nummern:

HA-3-XXX = Tiefe 30 cm

HA-4-XXX = Tiefe 45 cm

HA-6-XXX = Tiefe 60 cm

Höhen

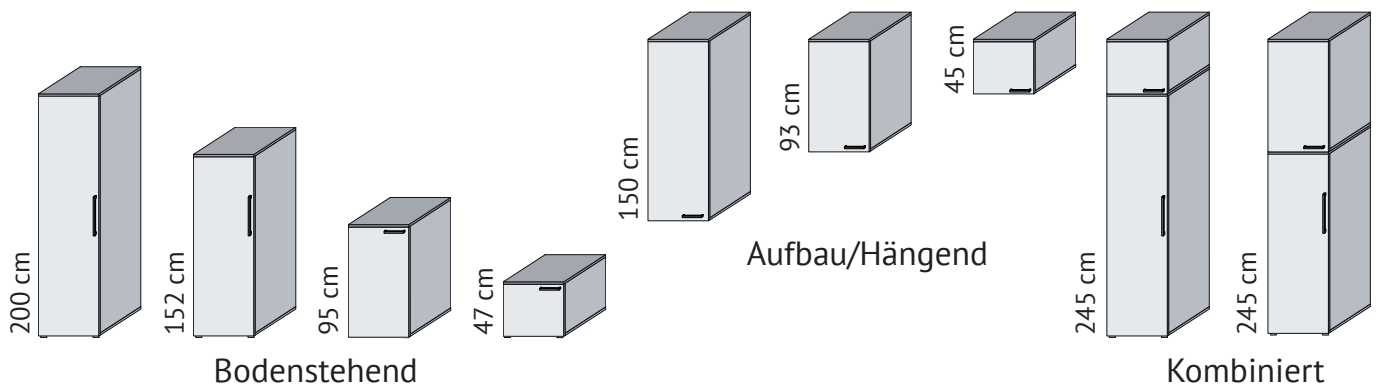

Breiten

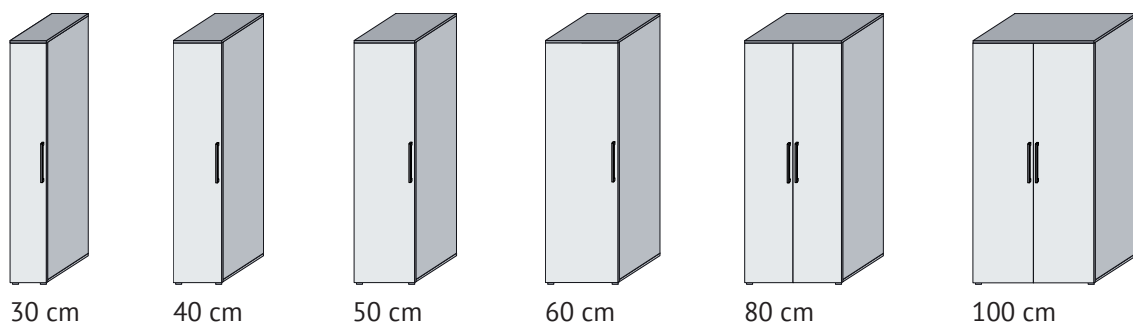

Holz-Dekore



41
Edelbuche



44
Wildeiche



45
Bardolino Eiche



52
Kastanie graphit

Uni-Dekore

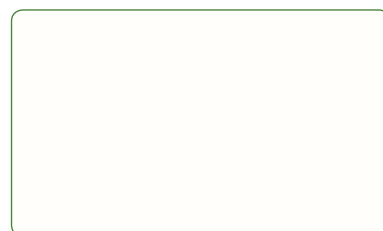

60
Weiß



64
Grau



66
Lava



71
Grün

Griffe



Griff 1





Griff 2



Typenliste

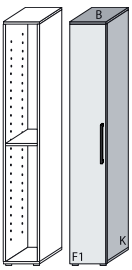

Bodenstehende Schränke und Regale
Tiefe: 30 cm - Höhe: 200 cm

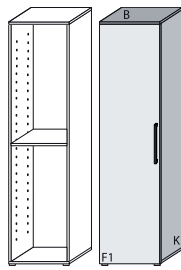

Tiefe: 30 cm - Höhe: 200 cm

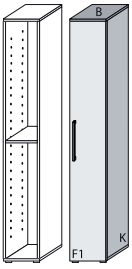

Tiefe 30 cm

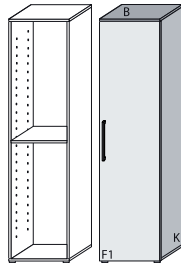

HA-3-100 Schrank 	Grundpreis	
	Aufpreis Schloss	
	Aufpreis pro Sondermaß	
	1 höhenverstellbarer Boden hinter der Tür zerlegt (2 VPE)	
	B: 30,0 H: 200,0 T: 30,0	

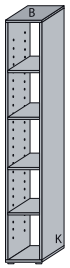

HA-3-120 Schrank 	Grundpreis	
	Aufpreis Spiegel auf Front 1	
	Aufpreis Schloss	
	Aufpreis pro Sondermaß	
1 höhenverstellbarer Boden hinter der Tür zerlegt (2 VPE)		
	B: 50,0 H: 200,0 T: 30,0	

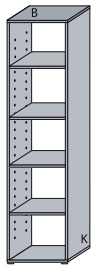

HA-3-101 Schrank 	Grundpreis	
	Aufpreis Schloss	
	Aufpreis pro Sondermaß	
	1 höhenverstellbarer Boden hinter der Tür zerlegt (2 VPE)	
	B: 30,0 H: 200,0 T: 30,0	

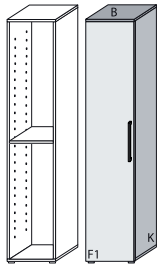

HA-3-121 Schrank 	Grundpreis	
	Aufpreis Spiegel auf Front 1	
	Aufpreis Schloss	
	Aufpreis pro Sondermaß	
1 höhenverstellbarer Boden hinter der Tür zerlegt (2 VPE)		
	B: 50,0 H: 200,0 T: 30,0	

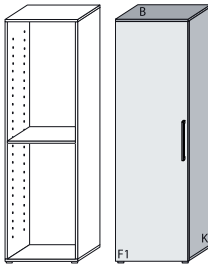

HA-3-108 Regal 	Grundpreis	
	Aufpreis pro Sondermaß	
	4 höhenverstellbare Böden zerlegt (2 VPE)	
		B: 30,0 H: 200,0 T: 30,0

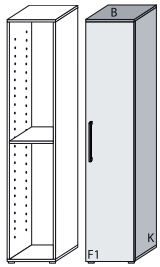

HA-3-128 Regal 	Grundpreis	
	Aufpreis pro Sondermaß	
	4 höhenverstellbare Böden zerlegt (2 VPE)	
		B: 50,0 H: 200,0 T: 30,0

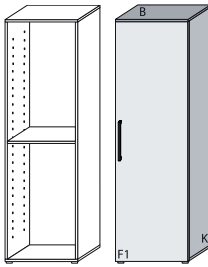

HA-3-110 Schrank 	Grundpreis	
	Aufpreis Spiegel auf Front 1	
	Aufpreis Schloss	
	Aufpreis pro Sondermaß	
1 höhenverstellbarer Boden hinter der Tür zerlegt (2 VPE)		
	B: 40,0 H: 200,0 T: 30,0	

HA-3-130 Schrank 	Grundpreis	
	Aufpreis Spiegel auf Front 1	
	Aufpreis Schloss	
	Aufpreis pro Sondermaß	
1 höhenverstellbarer Boden hinter der Tür zerlegt (2 VPE)		
	B: 60,0 H: 200,0 T: 30,0	

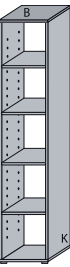
HA-3-111 Schrank 	Grundpreis	
	Aufpreis Spiegel auf Front 1	
	Aufpreis Schloss	
	Aufpreis pro Sondermaß	
1 höhenverstellbarer Boden hinter der Tür zerlegt (2 VPE)		
	B: 40,0 H: 200,0 T: 30,0	

HA-3-131 Schrank 	Grundpreis	
	Aufpreis Spiegel auf Front 1	
	Aufpreis Schloss	
	Aufpreis pro Sondermaß	
1 höhenverstellbarer Boden hinter der Tür zerlegt (2 VPE)		
	B: 60,0 H: 200,0 T: 30,0	

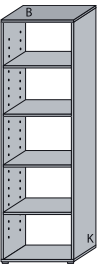

HA-3-118 Regal 	Grundpreis	
	Aufpreis pro Sondermaß	
	4 höhenverstellbare Böden zerlegt (2 VPE)	
		B: 40,0 H: 200,0 T: 30,0



HA-3-138 Regal 	Grundpreis	
	Aufpreis pro Sondermaß	
	4 höhenverstellbare Böden zerlegt (2 VPE)	
		B: 60,0 H: 200,0 T: 30,0

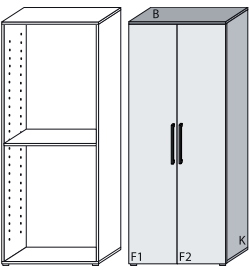

Typenliste

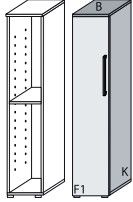

Bodenstehende Schränke und Regale
Tiefe: 30 cm - Höhe: 200 cm

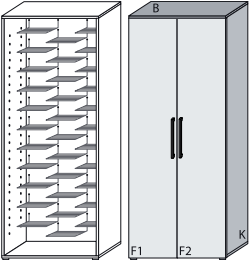

Tiefe: 30 cm - Höhe: 152 cm

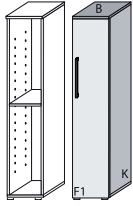

HA-3-150 Schrank 	Grundpreis	
	Aufpreis Spiegel auf Front 1	
	Aufpreis Spiegel auf Front 2	
	Aufpreis pro Sondermaß	
1 höhenverstellbarer Boden hinter den Türen zerlegt (2 VPE)		
		B: 80,0 H: 200,0 T: 30,0

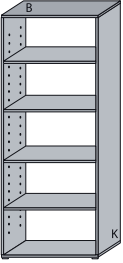

HA-3-200 Schrank 	Grundpreis	
	Aufpreis Schloss	
	Aufpreis pro Sondermaß	
1 höhenverstellbarer Boden hinter der Tür montiert (1 VPE)		
		B: 30,0 H: 152,0 T: 30,0

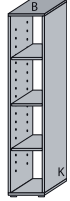

HA-3-155 Schuhschrank 	Grundpreis	
	Aufpreis Spiegel auf Front 1	
	Aufpreis Spiegel auf Front 2	
	Aufpreis pro Sondermaß	
33 Schuhroste für je 1 Paar Schuhe hinter den Türen zerlegt (2 VPE)		
		B: 80,0 H: 200,0 T: 30,0

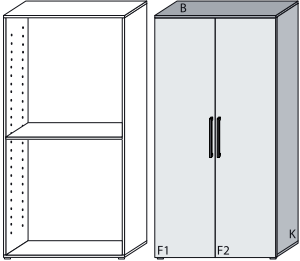

HA-3-201 Schrank 	Grundpreis	
	Aufpreis Schloss	
	Aufpreis pro Sondermaß	
1 höhenverstellbarer Boden hinter der Tür montiert (1 VPE)		
		B: 30,0 H: 152,0 T: 30,0

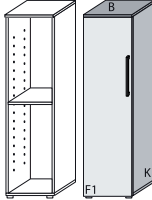

HA-3-158 Regal 	Grundpreis	
	Aufpreis pro Sondermaß	
4 höhenverstellbare Böden zerlegt (2 VPE)		
		B: 80,0 H: 200,0 T: 30,0

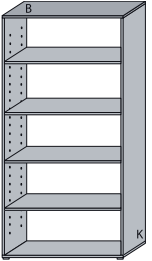

HA-3-208 Regal 	Grundpreis	
	Aufpreis pro Sondermaß	
3 höhenverstellbare Böden zerlegt (2 VPE)		
		B: 30,0 H: 152,0 T: 30,0

HA-3-160 Schrank 	Grundpreis	
	Aufpreis Spiegel auf Front 1	
	Aufpreis Spiegel auf Front 2	
	Aufpreis pro Sondermaß	
1 höhenverstellbarer Boden hinter den Türen zerlegt (2 VPE)		
		B: 100,0 H: 200,0 T: 30,0

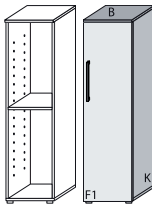
HA-3-210 Schrank 	Grundpreis	
	Aufpreis Schloss	
	Aufpreis pro Sondermaß	
1 höhenverstellbarer Boden hinter der Tür montiert (1 VPE)		
		B: 40,0 H: 152,0 T: 30,0

HA-3-168 Regal 	Grundpreis	
	Aufpreis pro Sondermaß	
4 höhenverstellbare Böden zerlegt (2 VPE)		
		B: 100,0 H: 200,0 T: 30,0

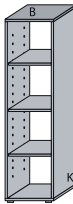
HA-3-211 Schrank 	Grundpreis	
	Aufpreis Schloss	
	Aufpreis pro Sondermaß	
1 höhenverstellbarer Boden hinter der Tür montiert (1 VPE)		
		B: 40,0 H: 152,0 T: 30,0

HA-3-218 Regal 	Grundpreis	
	Aufpreis pro Sondermaß	
3 höhenverstellbare Böden zerlegt (2 VPE)		
		B: 40,0 H: 152,0 T: 30,0



Tiefe 30 cm



Typenliste

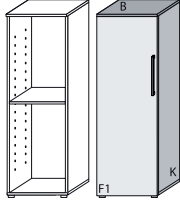

Bodenstehende Schränke und Regale
Tiefe: 30 cm - Höhe: 152 cm

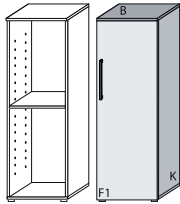

Tiefe: 30 cm - Höhe: 152 cm

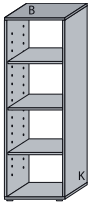

Tiefe 30 cm

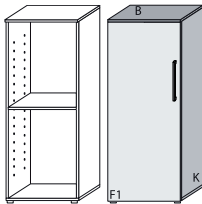

HA-3-220	Schränk	Grundpreis	
		Aufpreis Schloss	
		Aufpreis pro Sondermaß	
		1 höhenverstellbarer Boden hinter der Tür montiert (1 VPE)	
		B: 50,0	
		H: 152,0	
		T: 30,0	

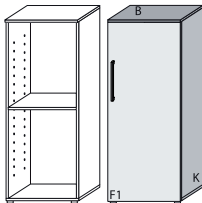

HA-3-221	Schränk	Grundpreis	
		Aufpreis Schloss	
		Aufpreis pro Sondermaß	
		1 höhenverstellbarer Boden hinter der Tür montiert (1 VPE)	
		B: 50,0	
		H: 152,0	
		T: 30,0	

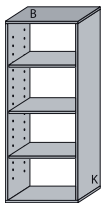

HA-3-228	Regal	Grundpreis	
		Aufpreis pro Sondermaß	
		3 höhenverstellbare Böden zerlegt (2 VPE)	
			
		B: 50,0	
		H: 152,0	
		T: 30,0	

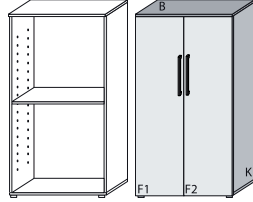

HA-3-230	Schränk	Grundpreis	
		Aufpreis Schloss	
		Aufpreis pro Sondermaß	
		1 höhenverstellbarer Boden hinter der Tür montiert (1 VPE)	
		B: 60,0	
		H: 152,0	
		T: 30,0	

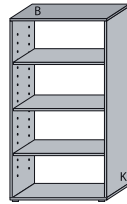

HA-3-231	Schränk	Grundpreis	
		Aufpreis Schloss	
		Aufpreis pro Sondermaß	
		1 höhenverstellbarer Boden hinter der Tür montiert (1 VPE)	
		B: 60,0	
		H: 152,0	
		T: 30,0	

HA-3-238	Regal	Grundpreis	
		Aufpreis pro Sondermaß	
		3 höhenverstellbare Böden zerlegt (2 VPE)	
			
		B: 60,0	
		H: 152,0	
		T: 30,0	

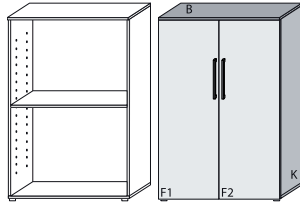
HA-3-250	Schränk	Grundpreis	
		Aufpreis pro Sondermaß	
		1 höhenverstellbarer Boden hinter den Türen montiert (1 VPE)	
			
		B: 80,0	
		H: 152,0	
		T: 30,0	

HA-3-258	Regal	Grundpreis	
		Aufpreis pro Sondermaß	
		3 höhenverstellbare Böden zerlegt (2 VPE)	
			
		B: 80,0	
		H: 152,0	
		T: 30,0	

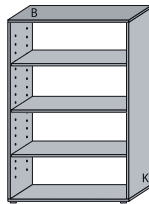









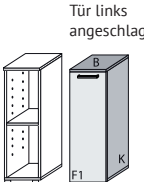

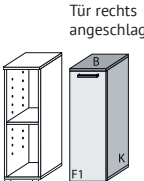
HA-3-260	Schränk	Grundpreis	
		Aufpreis pro Sondermaß	
		1 höhenverstellbarer Boden hinter den Türen montiert (1 VPE)	
			
		B: 100,0	
		H: 152,0	
		T: 30,0	

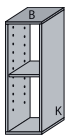

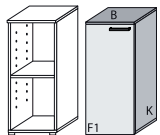

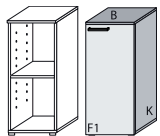

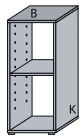



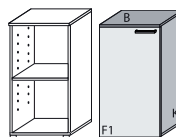

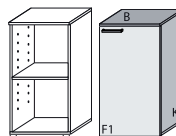
HA-3-268	Regal	Grundpreis	
		Aufpreis pro Sondermaß	
		3 höhenverstellbare Böden zerlegt (2 VPE)	
			
		B: 100,0	
		H: 152,0	
		T: 30,0	

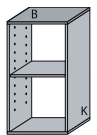
Typenliste

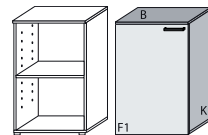
Bodenstehende Schränke und Regale
Tiefe: 30 cm - Höhe: 95 cm

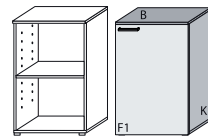
Tiefe: 30 cm - Höhe: 95 cm

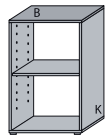
HA-3-300	Schränk	Grundpreis	
		Aufpreis Schloss	
		Aufpreis pro Sondermaß	
		1 höhenverstellbarer Boden hinter der Tür montiert (1 VPE)	
 <p>Tür links angeschlagen</p>			B: 30,0 H: 95,0 T: 30,0
HA-3-301	Schränk	Grundpreis	
		Aufpreis Schloss	
		Aufpreis pro Sondermaß	
		1 höhenverstellbarer Boden hinter der Tür montiert (1 VPE)	
 <p>Tür rechts angeschlagen</p>			B: 30,0 H: 95,0 T: 30,0
HA-3-308	Regal	Grundpreis	
		Aufpreis pro Sondermaß	
		1 höhenverstellbarer Boden zerlegt (1 VPE)	
			B: 30,0 H: 95,0 T: 30,0
HA-3-310	Schränk	Grundpreis	
		Aufpreis Schloss	
		Aufpreis pro Sondermaß	
		1 höhenverstellbarer Boden hinter der Tür montiert (1 VPE)	
			B: 40,0 H: 95,0 T: 30,0
HA-3-311	Schränk	Grundpreis	
		Aufpreis Schloss	
		Aufpreis pro Sondermaß	
		1 höhenverstellbarer Boden hinter der Tür montiert (1 VPE)	
			B: 40,0 H: 95,0 T: 30,0
HA-3-318	Regal	Grundpreis	
		Aufpreis pro Sondermaß	
		1 höhenverstellbarer Boden zerlegt (1 VPE)	
			B: 40,0 H: 95,0 T: 30,0

HA-3-320	Schränk	Grundpreis	
		Aufpreis Schloss	
		Aufpreis pro Sondermaß	
		1 höhenverstellbarer Boden hinter der Tür montiert (1 VPE)	
			B: 50,0 H: 95,0 T: 30,0
HA-3-321	Schränk	Grundpreis	
		Aufpreis Schloss	
		Aufpreis pro Sondermaß	
		1 höhenverstellbarer Boden hinter der Tür montiert (1 VPE)	
			B: 50,0 H: 95,0 T: 30,0
HA-3-328	Regal	Grundpreis	
		Aufpreis pro Sondermaß	
		1 höhenverstellbarer Boden zerlegt (1 VPE)	
			B: 50,0 H: 95,0 T: 30,0
HA-3-330	Schränk	Grundpreis	
		Aufpreis Schloss	
		Aufpreis pro Sondermaß	
		1 höhenverstellbarer Boden hinter der Tür montiert (1 VPE)	
			B: 60,0 H: 95,0 T: 30,0
HA-3-331	Schränk	Grundpreis	
		Aufpreis Schloss	
		Aufpreis pro Sondermaß	
		1 höhenverstellbarer Boden hinter der Tür montiert (1 VPE)	
			B: 60,0 H: 95,0 T: 30,0
HA-3-338	Regal	Grundpreis	
		Aufpreis pro Sondermaß	
		1 höhenverstellbarer Boden zerlegt (1 VPE)	
			B: 60,0 H: 95,0 T: 30,0



Typenliste



Bodenstehende Schränke und Regale

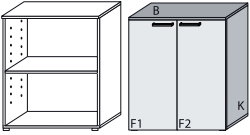

Tiefe: 30 cm - Höhe: 95 cm

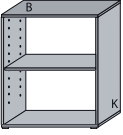

Tiefe: 30 cm - Höhe: 47 cm

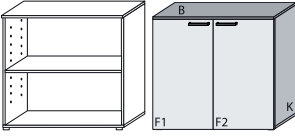

Tiefe 30 cm

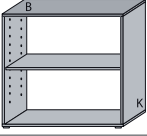

HA-3-350	Schrank	Grundpreis	
		Aufpreis pro Sondermaß	
1 höhenverstellbarer Boden hinter den Türen montiert (1 VPE)			
			B: 80,0 H: 95,0 T: 30,0

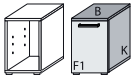

HA-3-358	Regal	Grundpreis	
		Aufpreis pro Sondermaß	
1 höhenverstellbarer Boden zerlegt (1 VPE)			
			B: 80,0 H: 95,0 T: 30,0

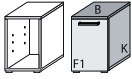

HA-3-360	Schrank	Grundpreis	
		Aufpreis pro Sondermaß	
1 höhenverstellbarer Boden hinter den Türen montiert (1 VPE)			
			B: 100,0 H: 95,0 T: 30,0



HA-3-368	Regal	Grundpreis	
		Aufpreis pro Sondermaß	
1 höhenverstellbarer Boden zerlegt (1 VPE)			
			B: 100,0 H: 95,0 T: 30,0

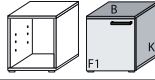

HA-3-400	Schrank	Grundpreis	
		Aufpreis pro Sondermaß	
montiert (1 VPE)			
			B: 30,0 H: 47,0 T: 30,0

HA-3-401	Schrank	Grundpreis	
		Aufpreis pro Sondermaß	
montiert (1 VPE)			
			B: 30,0 H: 47,0 T: 30,0

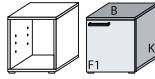
HA-3-408	Regal	Grundpreis	
		Aufpreis pro Sondermaß	
zerlegt (1 VPE)			
			B: 30,0 H: 47,0 T: 30,0

HA-3-410	Schrank	Grundpreis	
		Aufpreis pro Sondermaß	
montiert (1 VPE)			
			B: 40,0 H: 47,0 T: 30,0

HA-3-411	Schrank	Grundpreis	
		Aufpreis pro Sondermaß	
montiert (1 VPE)			
			B: 40,0 H: 47,0 T: 30,0











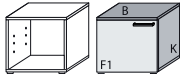

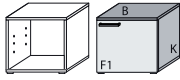
HA-3-418	Regal	Grundpreis	
		Aufpreis pro Sondermaß	
zerlegt (1 VPE)			
			B: 40,0 H: 47,0 T: 30,0



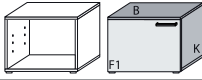

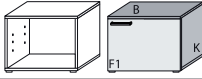

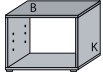

Typenliste

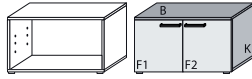
Bodenstehende Schränke und Regale

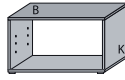
Tiefe: 30 cm - Höhe: 47 cm

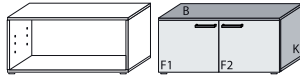
Tiefe: 30 cm - Höhe: 47 cm

HA-3-420	Schrank	Grundpreis	
		Aufpreis pro Sondermaß	
montiert (1 VPE)			
			B: 50,0 H: 47,0 T: 30,0
HA-3-421	Schrank	Grundpreis	
		Aufpreis pro Sondermaß	
montiert (1 VPE)			
			B: 50,0 H: 47,0 T: 30,0
HA-3-428	Regal	Grundpreis	
		Aufpreis pro Sondermaß	
zerlegt (1 VPE)			
			B: 50,0 H: 47,0 T: 30,0
HA-3-430	Schrank	Grundpreis	
		Aufpreis pro Sondermaß	
montiert (1 VPE)			
			B: 60,0 H: 47,0 T: 30,0
HA-3-431	Schrank	Grundpreis	
		Aufpreis pro Sondermaß	
montiert (1 VPE)			
			B: 60,0 H: 47,0 T: 30,0
HA-3-438	Regal	Grundpreis	
		Aufpreis pro Sondermaß	
zerlegt (1 VPE)			
			B: 60,0 H: 47,0 T: 30,0

HA-3-450	Schrank	Grundpreis	
		Aufpreis pro Sondermaß	
montiert (1 VPE)			
			B: 80,0 H: 47,0 T: 30,0
HA-3-458	Regal	Grundpreis	
		Aufpreis pro Sondermaß	
zerlegt (1 VPE)			
			B: 80,0 H: 47,0 T: 30,0
HA-3-460	Schrank	Grundpreis	
		Aufpreis pro Sondermaß	
montiert (1 VPE)			
			B: 100,0 H: 47,0 T: 30,0
HA-3-468	Regal	Grundpreis	
		Aufpreis pro Sondermaß	
zerlegt (1 VPE)			
			B: 100,0 H: 47,0 T: 30,0



Tiefe 30 cm



Typenliste

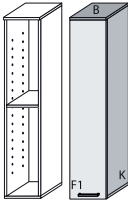

Aufbau-Schränke und Regale
Tiefe: 30 cm - Höhe: 150 cm

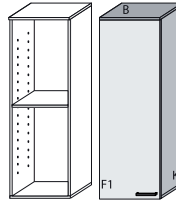

Tiefe: 30 cm - Höhe: 150 cm

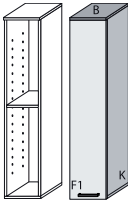

Tiefe 30 cm

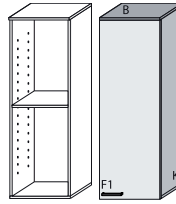

HA-3-500 Schrank  Tür links angeschlagen	Grundpreis	
	Aufpreis pro Sondermaß	
1 höhenverstellbarer Boden hinter der Tür montiert (1 VPE) 	B: 30,0 H: 150,0 T: 30,0	

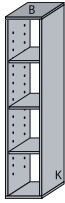

HA-3-520 Schrank 	Grundpreis	
	Aufpreis pro Sondermaß	
1 höhenverstellbarer Boden hinter der Tür montiert (1 VPE) 	B: 50,0 H: 150,0 T: 30,0	

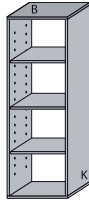

HA-3-501 Schrank  Tür rechts angeschlagen	Grundpreis	
	Aufpreis pro Sondermaß	
1 höhenverstellbarer Boden hinter der Tür montiert (1 VPE) 	B: 30,0 H: 150,0 T: 30,0	

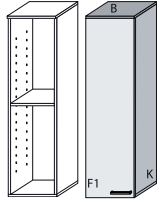

HA-3-521 Schrank 	Grundpreis	
	Aufpreis pro Sondermaß	
1 höhenverstellbarer Boden hinter der Tür montiert (1 VPE) 	B: 50,0 H: 150,0 T: 30,0	

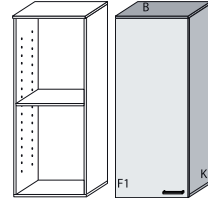

HA-3-508 Regal 	Grundpreis	
	Aufpreis pro Sondermaß	
3 höhenverstellbare Böden zerlegt (2 VPE) 	B: 30,0 H: 150,0 T: 30,0	

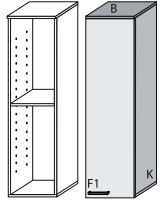

HA-3-528 Regal 	Grundpreis	
	Aufpreis pro Sondermaß	
3 höhenverstellbare Böden zerlegt (2 VPE) 	B: 50,0 H: 150,0 T: 30,0	

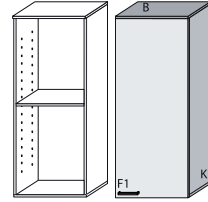

HA-3-510 Schrank 	Grundpreis	
	Aufpreis pro Sondermaß	
1 höhenverstellbarer Boden hinter der Tür montiert (1 VPE) 	B: 40,0 H: 150,0 T: 30,0	

HA-3-530 Schrank 	Grundpreis	
	Aufpreis pro Sondermaß	
1 höhenverstellbarer Boden hinter der Tür montiert (1 VPE) 	B: 60,0 H: 150,0 T: 30,0	

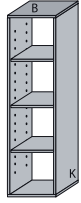
HA-3-511 Schrank 	Grundpreis	
	Aufpreis pro Sondermaß	
1 höhenverstellbarer Boden hinter der Tür montiert (1 VPE) 	B: 40,0 H: 150,0 T: 30,0	

HA-3-531 Schrank 	Grundpreis	
	Aufpreis pro Sondermaß	
1 höhenverstellbarer Boden hinter der Tür montiert (1 VPE) 	B: 60,0 H: 150,0 T: 30,0	

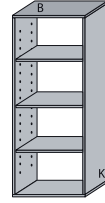







HA-3-518 Regal 	Grundpreis	
	Aufpreis pro Sondermaß	
3 höhenverstellbare Böden zerlegt (2 VPE) 	B: 40,0 H: 150,0 T: 30,0	

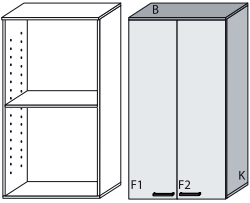

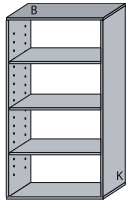

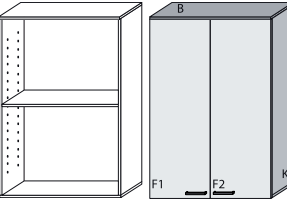

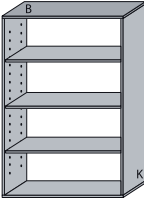



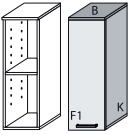

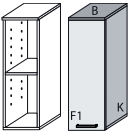
HA-3-538 Regal 	Grundpreis	
	Aufpreis pro Sondermaß	
3 höhenverstellbare Böden zerlegt (2 VPE) 	B: 60,0 H: 150,0 T: 30,0	

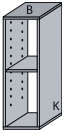
Typenliste

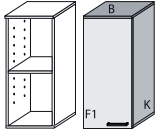
Aufbau-Schränke und Regale
Tiefe: 30 cm - Höhe: 150 cm

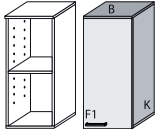
Tiefe: 30 cm - Höhe: 93 cm

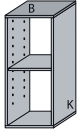
HA-3-550 Schrank 	Grundpreis	
	Aufpreis pro Sondermaß	
1 höhenverstellbarer Boden hinter den Türen montiert (1 VPE)		
		B: 80,0 H: 150,0 T: 30,0
HA-3-558 Regal 	Grundpreis	
	Aufpreis pro Sondermaß	
3 höhenverstellbare Böden zerlegt (2 VPE)		
		B: 80,0 H: 150,0 T: 30,0
HA-3-560 Schrank 	Grundpreis	
	Aufpreis pro Sondermaß	
1 höhenverstellbarer Boden hinter den Türen montiert (1 VPE)		
		B: 100,0 H: 150,0 T: 30,0
HA-3-568 Regal 	Grundpreis	
	Aufpreis pro Sondermaß	
3 höhenverstellbare Böden zerlegt (2 VPE)		
		B: 100,0 H: 150,0 T: 30,0

HA-3-600 Schrank  <p>Tür links angeschlagen</p>	Grundpreis	
	Aufpreis pro Sondermaß	
1 höhenverstellbarer Boden hinter der Tür montiert (1 VPE)		
		B: 30,0 H: 93,0 T: 30,0
HA-3-601 Schrank  <p>Tür rechts angeschlagen</p>	Grundpreis	
	Aufpreis pro Sondermaß	
1 höhenverstellbarer Boden hinter der Tür montiert (1 VPE)		
		B: 30,0 H: 93,0 T: 30,0
HA-3-608 Regal 	Grundpreis	
	Aufpreis pro Sondermaß	
1 höhenverstellbarer Boden zerlegt (1 VPE)		
		B: 30,0 H: 93,0 T: 30,0
HA-3-610 Schrank 	Grundpreis	
	Aufpreis pro Sondermaß	
1 höhenverstellbarer Boden hinter der Tür montiert (1 VPE)		
		B: 40,0 H: 93,0 T: 30,0
HA-3-611 Schrank 	Grundpreis	
	Aufpreis pro Sondermaß	
1 höhenverstellbarer Boden hinter der Tür montiert (1 VPE)		
		B: 40,0 H: 93,0 T: 30,0
HA-3-618 Regal 	Grundpreis	
	Aufpreis pro Sondermaß	
1 höhenverstellbarer Boden zerlegt (1 VPE)		
		B: 40,0 H: 93,0 T: 30,0



Tiefe 30 cm



Typenliste

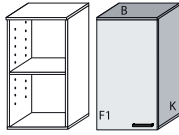

Aufbau-Schränke und Regale
Tiefe: 30 cm - Höhe: 93 cm

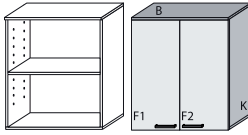

Tiefe: 30 cm - Höhe: 93 cm

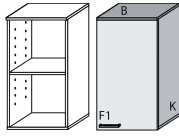

Tiefe 30 cm

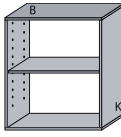

HA-3-620 Schrank 	Grundpreis	
	Aufpreis pro Sondermaß	
1 höhenverstellbarer Boden hinter der Tür montiert (1 VPE)		
		B: 50,0 H: 93,0 T: 30,0

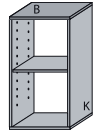

HA-3-650 Schrank 	Grundpreis	
	Aufpreis pro Sondermaß	
1 höhenverstellbarer Boden hinter den Türen montiert (1 VPE)		
		B: 80,0 H: 93,0 T: 30,0

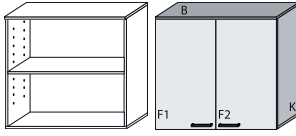

HA-3-621 Schrank 	Grundpreis	
	Aufpreis pro Sondermaß	
1 höhenverstellbarer Boden hinter der Tür montiert (1 VPE)		
		B: 50,0 H: 93,0 T: 30,0

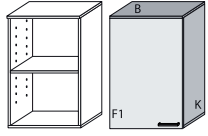

HA-3-658 Regal 	Grundpreis	
	Aufpreis pro Sondermaß	
1 höhenverstellbarer Boden zerlegt (1 VPE)		
		B: 80,0 H: 93,0 T: 30,0

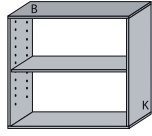

HA-3-628 Regal 	Grundpreis	
	Aufpreis pro Sondermaß	
1 höhenverstellbarer Boden zerlegt (1 VPE)		
		B: 50,0 H: 93,0 T: 30,0

HA-3-660 Schrank 	Grundpreis	
	Aufpreis pro Sondermaß	
1 höhenverstellbarer Boden hinter den Türen montiert (1 VPE)		
		B: 100,0 H: 93,0 T: 30,0

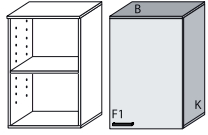
HA-3-630 Schrank 	Grundpreis	
	Aufpreis pro Sondermaß	
1 höhenverstellbarer Boden hinter der Tür montiert (1 VPE)		
		B: 60,0 H: 93,0 T: 30,0

HA-3-668 Regal 	Grundpreis	
	Aufpreis pro Sondermaß	
1 höhenverstellbarer Boden zerlegt (1 VPE)		
		B: 100,0 H: 93,0 T: 30,0

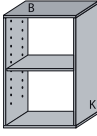









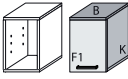

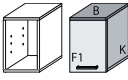
HA-3-631 Schrank 	Grundpreis	
	Aufpreis pro Sondermaß	
1 höhenverstellbarer Boden hinter der Tür montiert (1 VPE)		
		B: 60,0 H: 93,0 T: 30,0



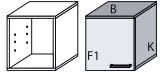

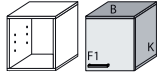





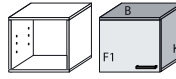

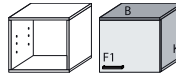
HA-3-638 Regal 	Grundpreis	
	Aufpreis pro Sondermaß	
1 höhenverstellbarer Boden zerlegt (1 VPE)		
		B: 60,0 H: 93,0 T: 30,0

Typenliste

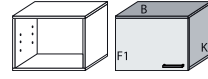
Aufbau-Schränke und Regale
Tiefe: 30 cm - Höhe: 45 cm

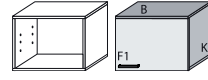
Tiefe: 30 cm - Höhe: 45 cm







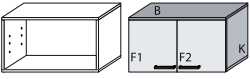

HA-3-700 Schrank  Tür links angeschlagen	Grundpreis	
	Aufpreis pro Sondermaß	
montiert (1 VPE)		
		B: 30,0 H: 45,0 T: 30,0
HA-3-701 Schrank  Tür rechts angeschlagen	Grundpreis	
	Aufpreis pro Sondermaß	
montiert (1 VPE)		
		B: 30,0 H: 45,0 T: 30,0
HA-3-708 Regal 	Grundpreis	
	Aufpreis pro Sondermaß	
zerlegt (1 VPE)		
		B: 30,0 H: 45,0 T: 30,0
HA-3-710 Schrank 	Grundpreis	
	Aufpreis pro Sondermaß	
montiert (1 VPE)		
		B: 40,0 H: 45,0 T: 30,0
HA-3-711 Schrank 	Grundpreis	
	Aufpreis pro Sondermaß	
montiert (1 VPE)		
		B: 40,0 H: 45,0 T: 30,0
HA-3-718 Regal 	Grundpreis	
	Aufpreis pro Sondermaß	
zerlegt (1 VPE)		
		B: 40,0 H: 45,0 T: 30,0

HA-3-720 Schrank 	Grundpreis	
	Aufpreis pro Sondermaß	
montiert (1 VPE)		
		B: 50,0 H: 45,0 T: 30,0
HA-3-721 Schrank 	Grundpreis	
	Aufpreis pro Sondermaß	
montiert (1 VPE)		
		B: 50,0 H: 45,0 T: 30,0
HA-3-728 Regal 	Grundpreis	
	Aufpreis pro Sondermaß	
zerlegt (1 VPE)		
		B: 50,0 H: 45,0 T: 30,0
HA-3-730 Schrank 	Grundpreis	
	Aufpreis pro Sondermaß	
montiert (1 VPE)		
		B: 60,0 H: 45,0 T: 30,0
HA-3-731 Schrank 	Grundpreis	
	Aufpreis pro Sondermaß	
montiert (1 VPE)		
		B: 60,0 H: 45,0 T: 30,0
HA-3-738 Regal 	Grundpreis	
	Aufpreis pro Sondermaß	
zerlegt (1 VPE)		
		B: 60,0 H: 45,0 T: 30,0

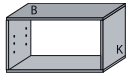

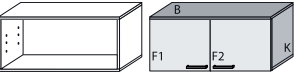











Typenliste

Aufbau-Schränke und Regale
Tiefe: 30 cm - Höhe: 45 cm

Tiefe 30 cm













HA-3-750 Schrank 	Grundpreis	
	Aufpreis pro Sondermaß	
montiert (1 VPE)		
		B: 80,0 H: 45,0 T: 30,0
HA-3-758 Regal 	Grundpreis	
	Aufpreis pro Sondermaß	
zerlegt (1 VPE)		
		B: 80,0 H: 45,0 T: 30,0
HA-3-760 Schrank 	Grundpreis	
	Aufpreis pro Sondermaß	
montiert (1 VPE)		
		B: 100,0 H: 45,0 T: 30,0
HA-3-768 Regal 	Grundpreis	
	Aufpreis pro Sondermaß	
zerlegt (1 VPE)		
		B: 100,0 H: 45,0 T: 30,0

Zusatzausstattung
Tiefe: 30 cm

HA-3-810 Zwischenboden 	Grundpreis	
	Aufpreis pro Sondermaß	
zur seitlichen Montage an Möbeln (1 VPE)		
		B: 10,0 H: 1,9 T: 28,0
HA-3-813 Zwischenboden 	Grundpreis	
	Aufpreis pro Sondermaß	
zur seitlichen Montage an Möbeln (1 VPE)		
		B: 30,0 H: 1,9 T: 28,0
HA-3-814 Zwischenboden 	Grundpreis	
	Aufpreis pro Sondermaß	
zur seitlichen Montage an Möbeln (1 VPE)		
		B: 40,0 H: 1,9 T: 28,0
HA-3-815 Zwischenboden 	Grundpreis	
	Aufpreis pro Sondermaß	
zur seitlichen Montage an Möbeln (1 VPE)		
		B: 50,0 H: 1,9 T: 28,0
HA-3-816 Zwischenboden 	Grundpreis	
	Aufpreis pro Sondermaß	
zur seitlichen Montage an Möbeln (1 VPE)		
		B: 60,0 H: 1,9 T: 28,0
HA-3-818 Zwischenboden 	Grundpreis	
	Aufpreis pro Sondermaß	
zur seitlichen Montage an Möbeln (1 VPE)		
		B: 80,0 H: 1,9 T: 28,0
HA-3-819 Zwischenboden 	Grundpreis	
	Aufpreis pro Sondermaß	
zur seitlichen Montage an Möbeln (1 VPE)		
		B: 100,0 H: 1,9 T: 28,0

Typenliste













Zusatzausstattung
Tiefe: 30 cm

HA-3-823	Schränk-Boden 	Grundpreis	
		Aufpreis pro Sondermaß	
		für Schränke in der Breite 30 cm (1 VPE)	
			B: 26,2 H: 1,9 T: 26,0
HA-3-824	Schränk-Boden 	Grundpreis	
		Aufpreis pro Sondermaß	
		für Schränke in der Breite 40 cm (1 VPE)	
			B: 36,2 H: 1,9 T: 26,0
HA-3-825	Schränk-Boden 	Grundpreis	
		Aufpreis pro Sondermaß	
		für Schränke in der Breite 50 cm (1 VPE)	
			B: 46,2 H: 1,9 T: 26,0
HA-3-826	Schränk-Boden 	Grundpreis	
		Aufpreis pro Sondermaß	
		für Schränke in der Breite 60 cm (1 VPE)	
			B: 56,2 H: 1,9 T: 26,0
HA-3-828	Schränk-Boden 	Grundpreis	
		Aufpreis pro Sondermaß	
		für Schränke in der Breite 80 cm (1 VPE)	
			B: 76,2 H: 1,9 T: 26,0
HA-3-829	Schränk-Boden 	Grundpreis	
		Aufpreis pro Sondermaß	
		für Schränke in der Breite 100 cm (1 VPE)	
			B: 96,2 H: 1,9 T: 26,0

HA-3-870	Kleiderbügelhalter ausziehbar 	Grundpreis	
		zur Montage unter einem Boden	
		B: 4,0 H: 6,0 T: 25,5	

Zusatzausstattung
Tiefe: 30 cm

HANNA[®]
Möbel zur Raumordnung

HA-3-833	Regal-Boden 	Grundpreis	
		Aufpreis pro Sondermaß	
		für Regale in der Breite 30 cm (1 VPE)	
			B: 26,2 H: 1,9 T: 28,0
HA-3-834	Regal-Boden 	Grundpreis	
		Aufpreis pro Sondermaß	
		für Regale in der Breite 40 cm (1 VPE)	
			B: 36,2 H: 1,9 T: 28,0
HA-3-835	Regal-Boden 	Grundpreis	
		Aufpreis pro Sondermaß	
		für Regale in der Breite 50 cm (1 VPE)	
			B: 46,2 H: 1,9 T: 28,0
HA-3-836	Regal-Boden 	Grundpreis	
		Aufpreis pro Sondermaß	
		für Regale in der Breite 60 cm (1 VPE)	
			B: 56,2 H: 1,9 T: 28,0
HA-3-838	Regal-Boden 	Grundpreis	
		Aufpreis pro Sondermaß	
		für Regale in der Breite 80 cm (1 VPE)	
			B: 76,2 H: 1,9 T: 28,0
HA-3-839	Regal-Boden 	Grundpreis	
		Aufpreis pro Sondermaß	
		für Regale in der Breite 100 cm (1 VPE)	
			B: 96,2 H: 1,9 T: 28,0

Tiefe 30 cm

Typenliste

Bodenstehende Schränke und Regale
Tiefe: 45 cm - Höhe: 200 cm

Tiefe: 45 cm - Höhe: 200 cm

Tiefe 45 cm

HA-4-100 Schrank

Grundpreis	
Aufpreis Schloss	
Aufpreis pro Sondermaß	

1 höhenverstellbarer Boden hinter der Tür zerlegt (2 VPE)

B: 30,0
H: 200,0
T: 45,0

HA-4-120 Schrank

Grundpreis	
Aufpreis Spiegel auf Front 1	
Aufpreis Schloss	
Aufpreis pro Sondermaß	

1 höhenverstellbarer Boden hinter der Tür zerlegt (2 VPE)

B: 50,0
H: 200,0
T: 45,0

HA-4-101 Schrank

Grundpreis	
Aufpreis Schloss	
Aufpreis pro Sondermaß	

1 höhenverstellbarer Boden hinter der Tür zerlegt (2 VPE)

B: 30,0
H: 200,0
T: 45,0

HA-4-121 Schrank

Grundpreis	
Aufpreis Spiegel auf Front 1	
Aufpreis Schloss	
Aufpreis pro Sondermaß	

1 höhenverstellbarer Boden hinter der Tür zerlegt (2 VPE)

B: 50,0
H: 200,0
T: 45,0

HA-4-108 Regal

Grundpreis	
Aufpreis pro Sondermaß	

4 höhenverstellbare Böden zerlegt (2 VPE)

B: 30,0
H: 200,0
T: 45,0

HA-4-128 Regal

Grundpreis	
Aufpreis pro Sondermaß	

4 höhenverstellbare Böden zerlegt (2 VPE)

B: 50,0
H: 200,0
T: 45,0

HA-4-110 Schrank

Grundpreis	
Aufpreis Spiegel auf Front 1	
Aufpreis Schloss	
Aufpreis pro Sondermaß	

1 höhenverstellbarer Boden hinter der Tür zerlegt (2 VPE)

B: 40,0
H: 200,0
T: 45,0

HA-4-130 Schrank

Grundpreis	
Aufpreis Spiegel auf Front 1	
Aufpreis Schloss	
Aufpreis pro Sondermaß	

1 höhenverstellbarer Boden hinter der Tür zerlegt (2 VPE)

B: 60,0
H: 200,0
T: 45,0

HA-4-111 Schrank

Grundpreis	
Aufpreis Spiegel auf Front 1	
Aufpreis Schloss	
Aufpreis pro Sondermaß	

1 höhenverstellbarer Boden hinter der Tür zerlegt (2 VPE)

B: 40,0
H: 200,0
T: 45,0

HA-4-131 Schrank

Grundpreis	
Aufpreis Spiegel auf Front 1	
Aufpreis Schloss	
Aufpreis pro Sondermaß	

1 höhenverstellbarer Boden hinter der Tür zerlegt (2 VPE)

B: 60,0
H: 200,0
T: 45,0

HA-4-118 Regal

Grundpreis	
Aufpreis pro Sondermaß	

4 höhenverstellbare Böden zerlegt (2 VPE)

B: 40,0
H: 200,0
T: 45,0

HA-4-138 Regal

Grundpreis	
Aufpreis pro Sondermaß	

4 höhenverstellbare Böden zerlegt (2 VPE)

B: 60,0
H: 200,0
T: 45,0

Typenliste

Bodenstehende Schränke und Regale
Tiefe: 45 cm - Höhe: 200 cm

Tiefe: 45 cm - Höhe: 152 cm

HA-4-150 Schrank

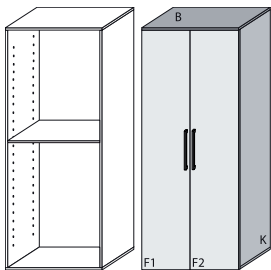

Grundpreis	
Aufpreis Spiegel auf Front 1	
Aufpreis Spiegel auf Front 2	
Aufpreis pro Sondermaß	

1 höhenverstellbarer Boden hinter den Türen zerlegt (2 VPE)



B: 80,0
H: 200,0
T: 45,0

HA-4-200 Schrank

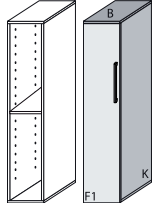

Grundpreis	
Aufpreis Schloss	
Aufpreis pro Sondermaß	

1 höhenverstellbarer Boden hinter der Tür montiert (1 VPE)



B: 30,0
H: 152,0
T: 45,0

HA-4-158 Regal

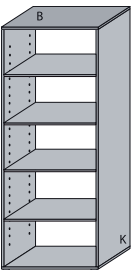

Grundpreis	
Aufpreis pro Sondermaß	

4 höhenverstellbare Böden zerlegt (2 VPE)



B: 80,0
H: 200,0
T: 45,0

HA-4-201 Schrank

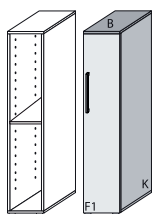

Grundpreis	
Aufpreis Schloss	
Aufpreis pro Sondermaß	

1 höhenverstellbarer Boden hinter der Tür montiert (1 VPE)



B: 30,0
H: 152,0
T: 45,0

HA-4-160 Schrank

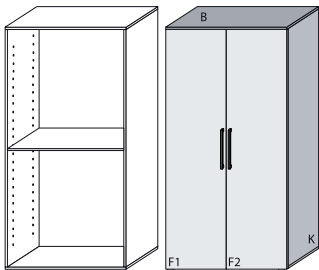

Grundpreis	
Aufpreis Spiegel auf Front 1	
Aufpreis Spiegel auf Front 2	
Aufpreis pro Sondermaß	

1 höhenverstellbarer Boden hinter den Türen zerlegt (2 VPE)



B: 100,0
H: 200,0
T: 45,0

HA-4-208 Regal

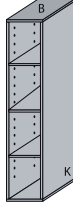

Grundpreis	
Aufpreis pro Sondermaß	

3 höhenverstellbare Böden zerlegt (2 VPE)



B: 30,0
H: 152,0
T: 45,0

HA-4-168 Regal

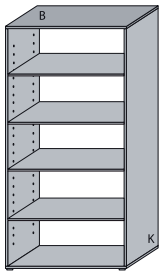

Grundpreis	
Aufpreis pro Sondermaß	

4 höhenverstellbare Böden zerlegt (2 VPE)



B: 100,0
H: 200,0
T: 45,0

HA-4-210 Schrank

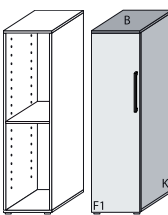

Grundpreis	
Aufpreis Schloss	
Aufpreis pro Sondermaß	

1 höhenverstellbarer Boden hinter der Tür montiert (1 VPE)



B: 40,0
H: 152,0
T: 45,0

HA-4-211 Schrank

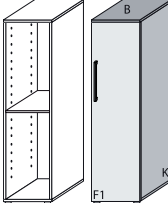

Grundpreis	
Aufpreis Schloss	
Aufpreis pro Sondermaß	

1 höhenverstellbarer Boden hinter der Tür montiert (1 VPE)



B: 40,0
H: 152,0
T: 45,0

HA-4-218 Regal

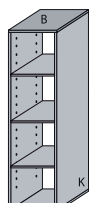

Grundpreis	
Aufpreis pro Sondermaß	

3 höhenverstellbare Böden zerlegt (2 VPE)



B: 40,0
H: 152,0
T: 45,0











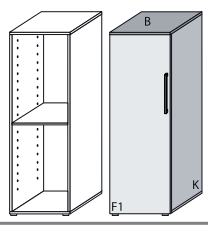

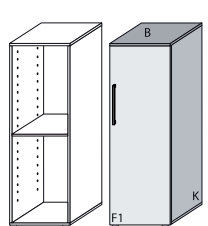
Tiefe 45 cm

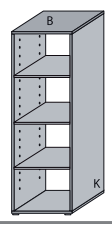

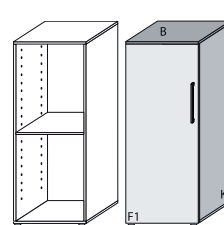

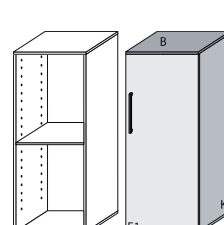

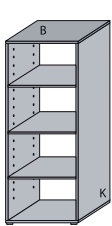

Typenliste

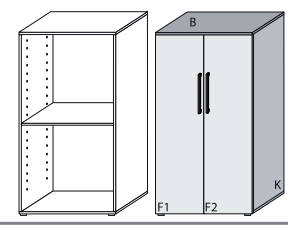
Bodenstehende Schränke und Regale
Tiefe: 45 cm - Höhe: 152 cm

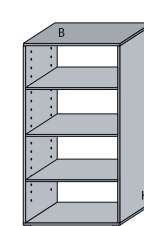
Tiefe 45 cm

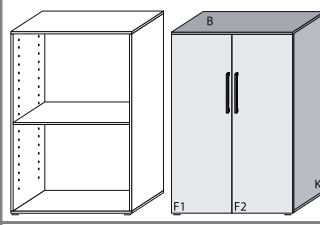
Tiefe: 45 cm - Höhe: 152 cm

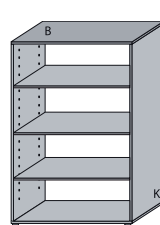









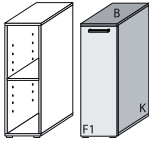

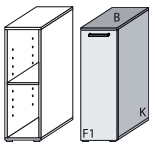
HA-4-220	Schränk	Grundpreis	
		Aufpreis Schloss	
		Aufpreis pro Sondermaß	
		1 höhenverstellbarer Boden hinter der Tür montiert (1 VPE)	
			B: 50,0 H: 152,0 T: 45,0
HA-4-221	Schränk	Grundpreis	
		Aufpreis Schloss	
		Aufpreis pro Sondermaß	
		1 höhenverstellbarer Boden hinter der Tür montiert (1 VPE)	
			B: 50,0 H: 152,0 T: 45,0
HA-4-228	Regal	Grundpreis	
		Aufpreis pro Sondermaß	
		3 höhenverstellbare Böden zerlegt (2 VPE)	
			
			B: 50,0 H: 152,0 T: 45,0
HA-4-230	Schränk	Grundpreis	
		Aufpreis Schloss	
		Aufpreis pro Sondermaß	
		1 höhenverstellbarer Boden hinter der Tür montiert (1 VPE)	
			B: 60,0 H: 152,0 T: 45,0
HA-4-231	Schränk	Grundpreis	
		Aufpreis Schloss	
		Aufpreis pro Sondermaß	
		1 höhenverstellbarer Boden hinter der Tür montiert (1 VPE)	
			B: 60,0 H: 152,0 T: 45,0
HA-4-238	Regal	Grundpreis	
		Aufpreis pro Sondermaß	
		3 höhenverstellbare Böden zerlegt (2 VPE)	
			
			B: 60,0 H: 152,0 T: 45,0

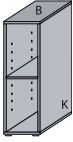

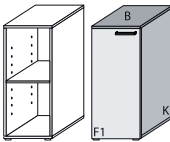

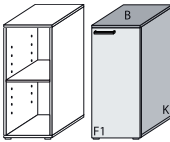

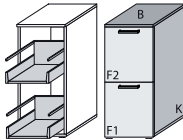



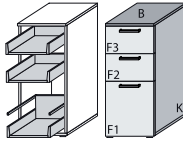

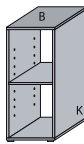
HA-4-250	Schränk	Grundpreis	
		Aufpreis pro Sondermaß	
		1 höhenverstellbarer Boden hinter den Türen montiert (1 VPE)	
			
			B: 80,0 H: 152,0 T: 45,0
HA-4-258	Regal	Grundpreis	
		Aufpreis pro Sondermaß	
		3 höhenverstellbare Böden zerlegt (2 VPE)	
			
			B: 80,0 H: 152,0 T: 45,0
HA-4-260	Schränk	Grundpreis	
		Aufpreis pro Sondermaß	
		1 höhenverstellbarer Boden hinter den Türen montiert (1 VPE)	
			
			B: 100,0 H: 152,0 T: 45,0
HA-4-268	Regal	Grundpreis	
		Aufpreis pro Sondermaß	
		3 höhenverstellbare Böden zerlegt (2 VPE)	
			
			B: 100,0 H: 152,0 T: 45,0

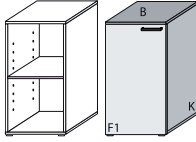
Typenliste

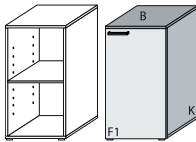
Bodenstehende Schränke und Regale
Tiefe: 45 cm - Höhe: 95 cm

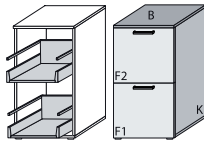
Tiefe: 45 cm - Höhe: 95 cm

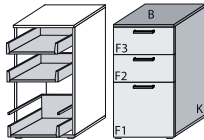
HA-4-300	Schränk	Grundpreis	
		Aufpreis Schloss	
		Aufpreis pro Sondermaß	
		1 höhenverstellbarer Boden hinter der Tür montiert (1 VPE)	
 <p>Tür links angeschlagen</p>			B: 30,0 H: 95,0 T: 45,0
HA-4-301	Schränk	Grundpreis	
		Aufpreis Schloss	
		Aufpreis pro Sondermaß	
		1 höhenverstellbarer Boden hinter der Tür montiert (1 VPE)	
 <p>Tür rechts angeschlagen</p>			B: 30,0 H: 95,0 T: 45,0
HA-4-308	Regal	Grundpreis	
		Aufpreis pro Sondermaß	
		1 höhenverstellbarer Boden zerlegt (1 VPE)	
			B: 30,0 H: 95,0 T: 45,0
HA-4-310	Schränk	Grundpreis	
		Aufpreis Schloss	
		Aufpreis pro Sondermaß	
		1 höhenverstellbarer Boden hinter der Tür montiert (1 VPE)	
			B: 40,0 H: 95,0 T: 45,0
HA-4-311	Schränk	Grundpreis	
		Aufpreis Schloss	
		Aufpreis pro Sondermaß	
		1 höhenverstellbarer Boden hinter der Tür montiert (1 VPE)	
			B: 40,0 H: 95,0 T: 45,0
HA-4-312	Schubkasten-Schränk	Grundpreis	
		Aufpreis Vollauszüge	
		Aufpreis Anti-Rutschmatten	
		Aufpreis pro Sondermaß	
		2 Schubkästen montiert (1 VPE)	
			B: 40,0 H: 95,0 T: 45,0

HA-4-313	Schubkasten-Schränk	Grundpreis	
		Aufpreis Vollauszüge	
		Aufpreis Anti-Rutschmatten	
		Aufpreis pro Sondermaß	
		3 Schubkästen montiert (1 VPE)	
			B: 40,0 H: 95,0 T: 45,0
HA-4-318	Regal	Grundpreis	
		Aufpreis pro Sondermaß	
		1 höhenverstellbarer Boden zerlegt (1 VPE)	
			B: 40,0 H: 95,0 T: 45,0
HA-4-320	Schränk	Grundpreis	
		Aufpreis Schloss	
		Aufpreis pro Sondermaß	
		1 höhenverstellbarer Boden hinter der Tür montiert (1 VPE)	
			B: 50,0 H: 95,0 T: 45,0
HA-4-321	Schränk	Grundpreis	
		Aufpreis Schloss	
		Aufpreis pro Sondermaß	
		1 höhenverstellbarer Boden hinter der Tür montiert (1 VPE)	
			B: 50,0 H: 95,0 T: 45,0
HA-4-322	Schubkasten-Schränk	Grundpreis	
		Aufpreis Vollauszüge	
		Aufpreis Anti-Rutschmatten	
		Aufpreis pro Sondermaß	
		2 Schubkästen montiert (1 VPE)	
			B: 50,0 H: 95,0 T: 45,0
HA-4-323	Schubkasten-Schränk	Grundpreis	
		Aufpreis Vollauszüge	
		Aufpreis Anti-Rutschmatten	
		Aufpreis pro Sondermaß	
		3 Schubkästen montiert (1 VPE)	
			B: 50,0 H: 95,0 T: 45,0











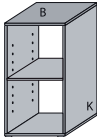

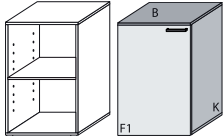
Tiefe 45 cm

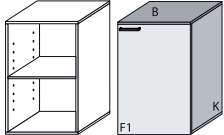

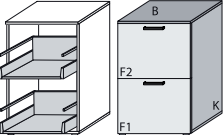

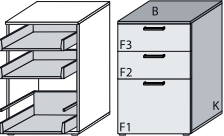

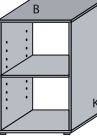



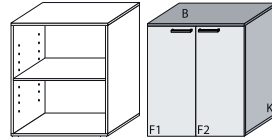

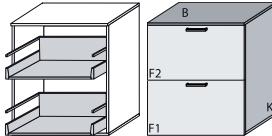
Typenliste

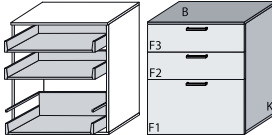
Bodenstehende Schränke und Regale
Tiefe: 45 cm - Höhe: 95 cm

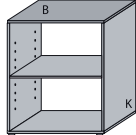
Tiefe: 45 cm - Höhe: 95 cm

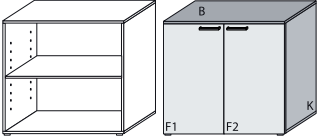
Tiefe 45 cm

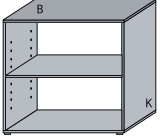
HA-4-328	Regal	Grundpreis	
		Aufpreis pro Sondermaß	
1 höhenverstellbarer Boden zerlegt (1 VPE)			
			B: 50,0 H: 95,0 T: 45,0
HA-4-330	Schrank	Grundpreis	
		Aufpreis Schloss	
		Aufpreis pro Sondermaß	
1 höhenverstellbarer Boden hinter der Tür montiert (1 VPE)			
			B: 60,0 H: 95,0 T: 45,0
HA-4-331	Schrank	Grundpreis	
		Aufpreis Schloss	
		Aufpreis pro Sondermaß	
1 höhenverstellbarer Boden hinter der Tür montiert (1 VPE)			
			B: 60,0 H: 95,0 T: 45,0
HA-4-332	Schubkasten-Schrank	Grundpreis	
		Aufpreis Vollauszüge	
		Aufpreis Anti-Rutschmatten	
		Aufpreis pro Sondermaß	
2 Schubkästen montiert (1 VPE)			
			B: 60,0 H: 95,0 T: 45,0
HA-4-333	Schubkasten-Schrank	Grundpreis	
		Aufpreis Vollauszüge	
		Aufpreis Anti-Rutschmatten	
		Aufpreis pro Sondermaß	
3 Schubkästen montiert (1 VPE)			
			B: 60,0 H: 95,0 T: 45,0
HA-4-338	Regal	Grundpreis	
		Aufpreis pro Sondermaß	
1 höhenverstellbarer Boden zerlegt (1 VPE)			
			B: 60,0 H: 95,0 T: 45,0

HA-4-350	Schrank	Grundpreis	
		Aufpreis pro Sondermaß	
1 höhenverstellbarer Boden hinter den Türen montiert (1 VPE)			
			B: 80,0 H: 95,0 T: 45,0
HA-4-352	Schubkasten-Schrank	Grundpreis	
		Aufpreis Vollauszüge	
		Aufpreis Anti-Rutschmatten	
		Aufpreis pro Sondermaß	
2 Schubkästen montiert (1 VPE)			
			B: 80,0 H: 95,0 T: 45,0
HA-4-353	Schubkasten-Schrank	Grundpreis	
		Aufpreis Vollauszüge	
		Aufpreis Anti-Rutschmatten	
		Aufpreis pro Sondermaß	
3 Schubkästen montiert (1 VPE)			
			B: 80,0 H: 95,0 T: 45,0
HA-4-358	Regal	Grundpreis	
		Aufpreis pro Sondermaß	
1 höhenverstellbarer Boden zerlegt (1 VPE)			
			B: 80,0 H: 95,0 T: 45,0
HA-4-360	Schrank	Grundpreis	
		Aufpreis pro Sondermaß	
1 höhenverstellbarer Boden hinter den Türen montiert (1 VPE)			
			B: 100,0 H: 95,0 T: 45,0
HA-4-368	Regal	Grundpreis	
		Aufpreis pro Sondermaß	
1 höhenverstellbarer Boden zerlegt (1 VPE)			
			B: 100,0 H: 95,0 T: 45,0

Typenliste

Bodenstehende Schränke und Regale

Tiefe: 45 cm - Höhe: 47 cm

Tiefe: 45 cm - Höhe: 47 cm

HA-4-400	Schränk	Grundpreis	
		Aufpreis pro Sondermaß	
montiert (1 VPE)			
			B: 30,0 H: 47,0 T: 45,0
HA-4-401	Schränk	Grundpreis	
		Aufpreis pro Sondermaß	
montiert (1 VPE)			
			B: 30,0 H: 47,0 T: 45,0
HA-4-408	Regal	Grundpreis	
		Aufpreis pro Sondermaß	
zerlegt (1 VPE)			
			B: 30,0 H: 47,0 T: 45,0
HA-4-410	Schränk	Grundpreis	
		Aufpreis pro Sondermaß	
montiert (1 VPE)			
			B: 40,0 H: 47,0 T: 45,0
HA-4-411	Schränk	Grundpreis	
		Aufpreis pro Sondermaß	
montiert (1 VPE)			
			B: 40,0 H: 47,0 T: 45,0
HA-4-418	Regal	Grundpreis	
		Aufpreis pro Sondermaß	
zerlegt (1 VPE)			
			B: 40,0 H: 47,0 T: 45,0







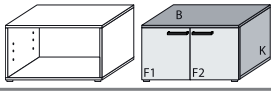

HA-4-420	Schränk	Grundpreis	
		Aufpreis pro Sondermaß	
montiert (1 VPE)			
			B: 50,0 H: 47,0 T: 45,0
HA-4-421	Schränk	Grundpreis	
		Aufpreis pro Sondermaß	
montiert (1 VPE)			
			B: 50,0 H: 47,0 T: 45,0
HA-4-428	Regal	Grundpreis	
		Aufpreis pro Sondermaß	
zerlegt (1 VPE)			
			B: 50,0 H: 47,0 T: 45,0
HA-4-430	Schränk	Grundpreis	
		Aufpreis pro Sondermaß	
montiert (1 VPE)			
			B: 60,0 H: 47,0 T: 45,0
HA-4-431	Schränk	Grundpreis	
		Aufpreis pro Sondermaß	
montiert (1 VPE)			
			B: 60,0 H: 47,0 T: 45,0
HA-4-438	Regal	Grundpreis	
		Aufpreis pro Sondermaß	
zerlegt (1 VPE)			
			B: 60,0 H: 47,0 T: 45,0

Typenliste

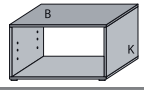
Bodenstehende Schränke und Regale

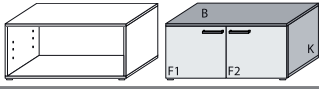
Tiefe: 45 cm - Höhe: 47 cm

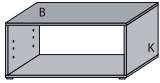









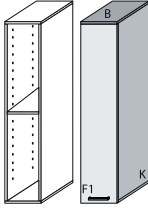

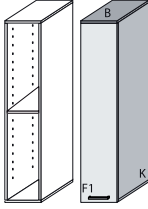
Tiefe 45 cm

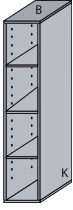

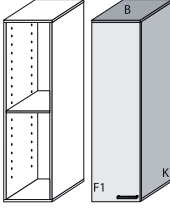

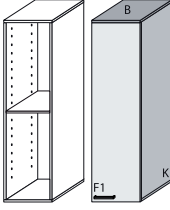

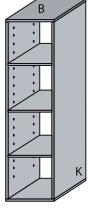



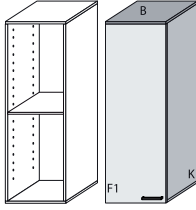

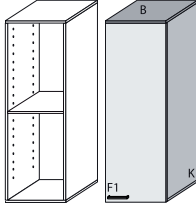
HA-4-450	Schrank	Grundpreis	
		Aufpreis pro Sondermaß	
montiert (1 VPE)			
			B: 80,0 H: 47,0 T: 45,0
HA-4-458	Regal	Grundpreis	
		Aufpreis pro Sondermaß	
zerlegt (1 VPE)			
			B: 80,0 H: 47,0 T: 45,0
HA-4-460	Schrank	Grundpreis	
		Aufpreis pro Sondermaß	
montiert (1 VPE)			
			B: 100,0 H: 47,0 T: 45,0
HA-4-468	Regal	Grundpreis	
		Aufpreis pro Sondermaß	
zerlegt (1 VPE)			
			B: 100,0 H: 47,0 T: 45,0

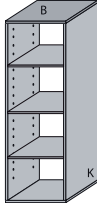
Typenliste

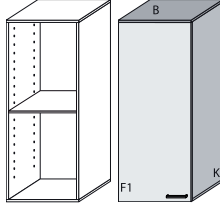
Aufbau-Schränke und Regale
Tiefe: 45 cm - Höhe: 150 cm

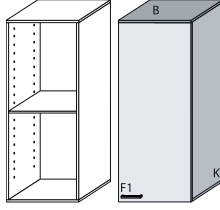
Tiefe: 45 cm - Höhe: 150 cm

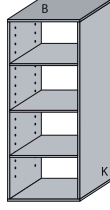
<p>HA-4-500 Schrank</p>  <p>Tür links angeschlagen</p>  <p>B: 30,0 H: 150,0 T: 45,0</p>	<table border="1"> <tr><td>Grundpreis</td><td></td></tr> <tr><td>Aufpreis pro Sondermaß</td><td></td></tr> <tr><td colspan="2">1 höhenverstellbarer Boden hinter der Tür montiert (1 VPE)</td></tr> </table>	Grundpreis		Aufpreis pro Sondermaß		1 höhenverstellbarer Boden hinter der Tür montiert (1 VPE)	
Grundpreis							
Aufpreis pro Sondermaß							
1 höhenverstellbarer Boden hinter der Tür montiert (1 VPE)							
<p>HA-4-501 Schrank</p>  <p>Tür rechts angeschlagen</p>  <p>B: 30,0 H: 150,0 T: 45,0</p>	<table border="1"> <tr><td>Grundpreis</td><td></td></tr> <tr><td>Aufpreis pro Sondermaß</td><td></td></tr> <tr><td colspan="2">1 höhenverstellbarer Boden hinter der Tür montiert (1 VPE)</td></tr> </table>	Grundpreis		Aufpreis pro Sondermaß		1 höhenverstellbarer Boden hinter der Tür montiert (1 VPE)	
Grundpreis							
Aufpreis pro Sondermaß							
1 höhenverstellbarer Boden hinter der Tür montiert (1 VPE)							
<p>HA-4-508 Regal</p>   <p>B: 30,0 H: 150,0 T: 45,0</p>	<table border="1"> <tr><td>Grundpreis</td><td></td></tr> <tr><td>Aufpreis pro Sondermaß</td><td></td></tr> <tr><td colspan="2">3 höhenverstellbare Böden zerlegt (2 VPE)</td></tr> </table>	Grundpreis		Aufpreis pro Sondermaß		3 höhenverstellbare Böden zerlegt (2 VPE)	
Grundpreis							
Aufpreis pro Sondermaß							
3 höhenverstellbare Böden zerlegt (2 VPE)							
<p>HA-4-510 Schrank</p>   <p>B: 40,0 H: 150,0 T: 45,0</p>	<table border="1"> <tr><td>Grundpreis</td><td></td></tr> <tr><td>Aufpreis pro Sondermaß</td><td></td></tr> <tr><td colspan="2">1 höhenverstellbarer Boden hinter der Tür montiert (1 VPE)</td></tr> </table>	Grundpreis		Aufpreis pro Sondermaß		1 höhenverstellbarer Boden hinter der Tür montiert (1 VPE)	
Grundpreis							
Aufpreis pro Sondermaß							
1 höhenverstellbarer Boden hinter der Tür montiert (1 VPE)							
<p>HA-4-511 Schrank</p>   <p>B: 40,0 H: 150,0 T: 45,0</p>	<table border="1"> <tr><td>Grundpreis</td><td></td></tr> <tr><td>Aufpreis pro Sondermaß</td><td></td></tr> <tr><td colspan="2">1 höhenverstellbarer Boden hinter der Tür montiert (1 VPE)</td></tr> </table>	Grundpreis		Aufpreis pro Sondermaß		1 höhenverstellbarer Boden hinter der Tür montiert (1 VPE)	
Grundpreis							
Aufpreis pro Sondermaß							
1 höhenverstellbarer Boden hinter der Tür montiert (1 VPE)							
<p>HA-4-518 Regal</p>   <p>B: 40,0 H: 150,0 T: 45,0</p>	<table border="1"> <tr><td>Grundpreis</td><td></td></tr> <tr><td>Aufpreis pro Sondermaß</td><td></td></tr> <tr><td colspan="2">3 höhenverstellbare Böden zerlegt (2 VPE)</td></tr> </table>	Grundpreis		Aufpreis pro Sondermaß		3 höhenverstellbare Böden zerlegt (2 VPE)	
Grundpreis							
Aufpreis pro Sondermaß							
3 höhenverstellbare Böden zerlegt (2 VPE)							

<p>HA-4-520 Schrank</p>   <p>B: 50,0 H: 150,0 T: 45,0</p>	<table border="1"> <tr><td>Grundpreis</td><td></td></tr> <tr><td>Aufpreis pro Sondermaß</td><td></td></tr> <tr><td colspan="2">1 höhenverstellbarer Boden hinter der Tür montiert (1 VPE)</td></tr> </table>	Grundpreis		Aufpreis pro Sondermaß		1 höhenverstellbarer Boden hinter der Tür montiert (1 VPE)	
Grundpreis							
Aufpreis pro Sondermaß							
1 höhenverstellbarer Boden hinter der Tür montiert (1 VPE)							
<p>HA-4-521 Schrank</p>   <p>B: 50,0 H: 150,0 T: 45,0</p>	<table border="1"> <tr><td>Grundpreis</td><td></td></tr> <tr><td>Aufpreis pro Sondermaß</td><td></td></tr> <tr><td colspan="2">1 höhenverstellbarer Boden hinter der Tür montiert (1 VPE)</td></tr> </table>	Grundpreis		Aufpreis pro Sondermaß		1 höhenverstellbarer Boden hinter der Tür montiert (1 VPE)	
Grundpreis							
Aufpreis pro Sondermaß							
1 höhenverstellbarer Boden hinter der Tür montiert (1 VPE)							
<p>HA-4-528 Regal</p>   <p>B: 50,0 H: 150,0 T: 45,0</p>	<table border="1"> <tr><td>Grundpreis</td><td></td></tr> <tr><td>Aufpreis pro Sondermaß</td><td></td></tr> <tr><td colspan="2">3 höhenverstellbare Böden zerlegt (2 VPE)</td></tr> </table>	Grundpreis		Aufpreis pro Sondermaß		3 höhenverstellbare Böden zerlegt (2 VPE)	
Grundpreis							
Aufpreis pro Sondermaß							
3 höhenverstellbare Böden zerlegt (2 VPE)							
<p>HA-4-530 Schrank</p>   <p>B: 60,0 H: 150,0 T: 45,0</p>	<table border="1"> <tr><td>Grundpreis</td><td></td></tr> <tr><td>Aufpreis pro Sondermaß</td><td></td></tr> <tr><td colspan="2">1 höhenverstellbarer Boden hinter der Tür montiert (1 VPE)</td></tr> </table>	Grundpreis		Aufpreis pro Sondermaß		1 höhenverstellbarer Boden hinter der Tür montiert (1 VPE)	
Grundpreis							
Aufpreis pro Sondermaß							
1 höhenverstellbarer Boden hinter der Tür montiert (1 VPE)							
<p>HA-4-531 Schrank</p>   <p>B: 60,0 H: 150,0 T: 45,0</p>	<table border="1"> <tr><td>Grundpreis</td><td></td></tr> <tr><td>Aufpreis pro Sondermaß</td><td></td></tr> <tr><td colspan="2">1 höhenverstellbarer Boden hinter der Tür montiert (1 VPE)</td></tr> </table>	Grundpreis		Aufpreis pro Sondermaß		1 höhenverstellbarer Boden hinter der Tür montiert (1 VPE)	
Grundpreis							
Aufpreis pro Sondermaß							
1 höhenverstellbarer Boden hinter der Tür montiert (1 VPE)							
<p>HA-4-538 Regal</p>   <p>B: 60,0 H: 150,0 T: 45,0</p>	<table border="1"> <tr><td>Grundpreis</td><td></td></tr> <tr><td>Aufpreis pro Sondermaß</td><td></td></tr> <tr><td colspan="2">3 höhenverstellbare Böden zerlegt (2 VPE)</td></tr> </table>	Grundpreis		Aufpreis pro Sondermaß		3 höhenverstellbare Böden zerlegt (2 VPE)	
Grundpreis							
Aufpreis pro Sondermaß							
3 höhenverstellbare Böden zerlegt (2 VPE)							

Tiefe 45 cm

Typenliste

Aufbau-Schränke und Regale
Tiefe: 45 cm - Höhe: 150 cm

Tiefe: 45 cm - Höhe: 93 cm

Tiefe 45 cm

HA-4-550 Schrank

Grundpreis	
Aufpreis pro Sondermaß	

1 höhenverstellbarer Boden hinter den Türen montiert (1 VPE)

B: 80,0
H: 150,0
T: 45,0

HA-4-600 Schrank

Grundpreis	
Aufpreis pro Sondermaß	

1 höhenverstellbarer Boden hinter der Tür montiert (1 VPE)

Tür links angeschlagen

B: 30,0
H: 93,0
T: 45,0

HA-4-558 Regal

Grundpreis	
Aufpreis pro Sondermaß	

3 höhenverstellbare Böden zerlegt (2 VPE)

B: 80,0
H: 150,0
T: 45,0

HA-4-601 Schrank

Grundpreis	
Aufpreis pro Sondermaß	

1 höhenverstellbarer Boden hinter der Tür montiert (1 VPE)

Tür rechts angeschlagen

B: 30,0
H: 93,0
T: 45,0

HA-4-560 Schrank

Grundpreis	
Aufpreis pro Sondermaß	

1 höhenverstellbarer Boden hinter den Türen montiert (1 VPE)

B: 100,0
H: 150,0
T: 45,0

HA-4-608 Regal

Grundpreis	
Aufpreis pro Sondermaß	

1 höhenverstellbarer Boden zerlegt (1 VPE)

B: 30,0
H: 93,0
T: 45,0

HA-4-568 Regal

Grundpreis	
Aufpreis pro Sondermaß	

3 höhenverstellbare Böden zerlegt (2 VPE)

B: 100,0
H: 150,0
T: 45,0

HA-4-610 Schrank

Grundpreis	
Aufpreis pro Sondermaß	

1 höhenverstellbarer Boden hinter der Tür montiert (1 VPE)

B: 40,0
H: 93,0
T: 45,0

HA-4-611 Schrank

Grundpreis	
Aufpreis pro Sondermaß	

1 höhenverstellbarer Boden hinter der Tür montiert (1 VPE)

B: 40,0
H: 93,0
T: 45,0

HA-4-618 Regal

Grundpreis	
Aufpreis pro Sondermaß	

1 höhenverstellbarer Boden zerlegt (1 VPE)

B: 40,0
H: 93,0
T: 45,0

Typenliste

Aufbau-Schränke und Regale
Tiefe: 45 cm - Höhe: 93 cm

Tiefe: 45 cm - Höhe: 93 cm

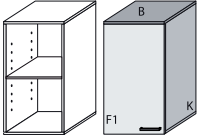
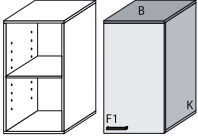
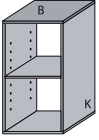
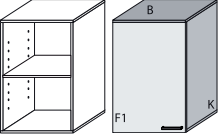
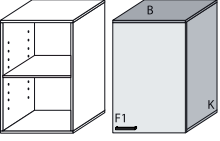
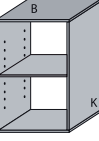
<p>HA-4-620 Schrank</p>  <p>Grundpreis Aufpreis pro Sondermaß</p> <p>1 höhenverstellbarer Boden hinter der Tür montiert (1 VPE)</p> <p>H: 93,0 T: 45,0 B: 50,0</p>	<p>Grundpreis Aufpreis pro Sondermaß</p> <p>1 höhenverstellbarer Boden hinter den Türen montiert (1 VPE)</p> <p>H: 93,0 T: 45,0 B: 80,0</p>
<p>HA-4-621 Schrank</p>  <p>Grundpreis Aufpreis pro Sondermaß</p> <p>1 höhenverstellbarer Boden hinter der Tür montiert (1 VPE)</p> <p>H: 93,0 T: 45,0 B: 50,0</p>	<p>Grundpreis Aufpreis pro Sondermaß</p> <p>1 höhenverstellbarer Boden zerlegt (1 VPE)</p> <p>H: 93,0 T: 45,0 B: 80,0</p>
<p>HA-4-628 Regal</p>  <p>Grundpreis Aufpreis pro Sondermaß</p> <p>1 höhenverstellbarer Boden zerlegt (1 VPE)</p> <p>H: 93,0 T: 45,0 B: 50,0</p>	<p>Grundpreis Aufpreis pro Sondermaß</p> <p>1 höhenverstellbarer Boden hinter den Türen montiert (1 VPE)</p> <p>H: 93,0 T: 45,0 B: 100,0</p>
<p>HA-4-630 Schrank</p>  <p>Grundpreis Aufpreis pro Sondermaß</p> <p>1 höhenverstellbarer Boden hinter der Tür montiert (1 VPE)</p> <p>H: 93,0 T: 45,0 B: 60,0</p>	<p>Grundpreis Aufpreis pro Sondermaß</p> <p>1 höhenverstellbarer Boden zerlegt (1 VPE)</p> <p>H: 93,0 T: 45,0 B: 100,0</p>
<p>HA-4-631 Schrank</p>  <p>Grundpreis Aufpreis pro Sondermaß</p> <p>1 höhenverstellbarer Boden hinter der Tür montiert (1 VPE)</p> <p>H: 93,0 T: 45,0 B: 60,0</p>	<p>Grundpreis Aufpreis pro Sondermaß</p> <p>1 höhenverstellbarer Boden zerlegt (1 VPE)</p> <p>H: 93,0 T: 45,0 B: 60,0</p>
<p>HA-4-638 Regal</p>  <p>Grundpreis Aufpreis pro Sondermaß</p> <p>1 höhenverstellbarer Boden zerlegt (1 VPE)</p> <p>H: 93,0 T: 45,0 B: 60,0</p>	<p>Grundpreis Aufpreis pro Sondermaß</p> <p>1 höhenverstellbarer Boden zerlegt (1 VPE)</p> <p>H: 93,0 T: 45,0 B: 60,0</p>

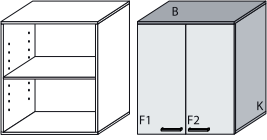
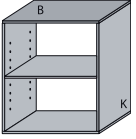
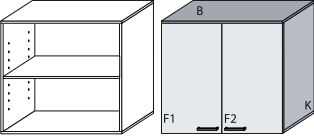
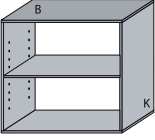
<p>HA-4-650 Schrank</p>  <p>Grundpreis Aufpreis pro Sondermaß</p> <p>1 höhenverstellbarer Boden hinter den Türen montiert (1 VPE)</p> <p>H: 93,0 T: 45,0 B: 80,0</p>	<p>Grundpreis Aufpreis pro Sondermaß</p> <p>1 höhenverstellbarer Boden zerlegt (1 VPE)</p> <p>H: 93,0 T: 45,0 B: 80,0</p>
<p>HA-4-658 Regal</p>  <p>Grundpreis Aufpreis pro Sondermaß</p> <p>1 höhenverstellbarer Boden zerlegt (1 VPE)</p> <p>H: 93,0 T: 45,0 B: 80,0</p>	<p>Grundpreis Aufpreis pro Sondermaß</p> <p>1 höhenverstellbarer Boden zerlegt (1 VPE)</p> <p>H: 93,0 T: 45,0 B: 80,0</p>
<p>HA-4-660 Schrank</p>  <p>Grundpreis Aufpreis pro Sondermaß</p> <p>1 höhenverstellbarer Boden hinter den Türen montiert (1 VPE)</p> <p>H: 93,0 T: 45,0 B: 100,0</p>	<p>Grundpreis Aufpreis pro Sondermaß</p> <p>1 höhenverstellbarer Boden zerlegt (1 VPE)</p> <p>H: 93,0 T: 45,0 B: 100,0</p>
<p>HA-4-668 Regal</p>  <p>Grundpreis Aufpreis pro Sondermaß</p> <p>1 höhenverstellbarer Boden zerlegt (1 VPE)</p> <p>H: 93,0 T: 45,0 B: 100,0</p>	<p>Grundpreis Aufpreis pro Sondermaß</p> <p>1 höhenverstellbarer Boden zerlegt (1 VPE)</p> <p>H: 93,0 T: 45,0 B: 100,0</p>



Tiefe 45 cm



Typenliste

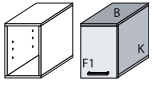

Aufbau-Schränke und Regale
Tiefe: 45 cm - Höhe: 45 cm

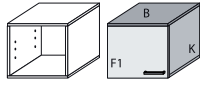

Tiefe: 45 cm - Höhe: 45 cm

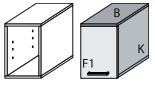

Tiefe 45 cm

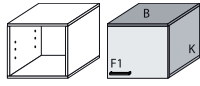

HA-4-700 Schrank  Tür links angeschlagen	Grundpreis	
	Aufpreis pro Sondermaß	
montiert (1 VPE)  B: 30,0 H: 45,0 T: 45,0		



HA-4-720 Schrank 	Grundpreis	
	Aufpreis pro Sondermaß	
montiert (1 VPE)  B: 50,0 H: 45,0 T: 45,0		



HA-4-701 Schrank  Tür rechts angeschlagen	Grundpreis	
	Aufpreis pro Sondermaß	
montiert (1 VPE)  B: 30,0 H: 45,0 T: 45,0		

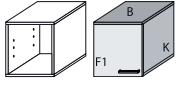

HA-4-721 Schrank 	Grundpreis	
	Aufpreis pro Sondermaß	
montiert (1 VPE)  B: 50,0 H: 45,0 T: 45,0		

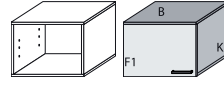

HA-4-708 Regal 	Grundpreis	
	Aufpreis pro Sondermaß	
zerlegt (1 VPE)  B: 30,0 H: 45,0 T: 45,0		

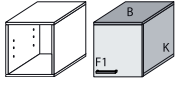

HA-4-728 Regal 	Grundpreis	
	Aufpreis pro Sondermaß	
zerlegt (1 VPE)  B: 50,0 H: 45,0 T: 45,0		

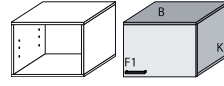

HA-4-710 Schrank 	Grundpreis	
	Aufpreis pro Sondermaß	
montiert (1 VPE)  B: 40,0 H: 45,0 T: 45,0		

HA-4-730 Schrank 	Grundpreis	
	Aufpreis pro Sondermaß	
montiert (1 VPE)  B: 60,0 H: 45,0 T: 45,0		

HA-4-711 Schrank 	Grundpreis	
	Aufpreis pro Sondermaß	
montiert (1 VPE)  B: 40,0 H: 45,0 T: 45,0		



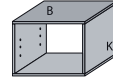



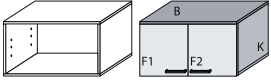

HA-4-731 Schrank 	Grundpreis	
	Aufpreis pro Sondermaß	
montiert (1 VPE)  B: 60,0 H: 45,0 T: 45,0		

HA-4-718 Regal 	Grundpreis	
	Aufpreis pro Sondermaß	
zerlegt (1 VPE)  B: 40,0 H: 45,0 T: 45,0		

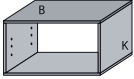
HA-4-738 Regal 	Grundpreis	
	Aufpreis pro Sondermaß	
zerlegt (1 VPE)  B: 60,0 H: 45,0 T: 45,0		

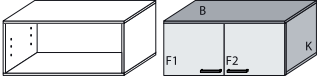

















Typenliste

Aufbau-Schränke und Regale
Tiefe: 45 cm - Höhe: 45 cm

HA-4-750 Schrank 	Grundpreis	
	Aufpreis pro Sondermaß	
montiert (1 VPE)		
		B: 80,0 H: 45,0 T: 45,0
HA-4-758 Regal 	Grundpreis	
	Aufpreis pro Sondermaß	
zerlegt (1 VPE)		
		B: 80,0 H: 45,0 T: 45,0
HA-4-760 Schrank 	Grundpreis	
	Aufpreis pro Sondermaß	
montiert (1 VPE)		
		B: 100,0 H: 45,0 T: 45,0
HA-4-768 Regal 	Grundpreis	
	Aufpreis pro Sondermaß	
zerlegt (1 VPE)		
		B: 100,0 H: 45,0 T: 45,0

Zustausstattung
Tiefe: 45 cm













HANNA[®]
Möbel zur Raumordnung

HA-4-802 Arbeitsplatte 	Grundpreis	
	Aufpreis pro Sondermaß	
zur seitlichen Montage an Möbeln (1 VPE)		
		B: 60,0 H: 7,0 T: 45,0
HA-4-806 Arbeitsplatte 	Grundpreis	
	Aufpreis pro Sondermaß	
zur seitlichen Montage an Möbeln (1 VPE)		
		B: 120,0 H: 7,0 T: 45,0
HA-4-810 Zwischenboden 	Grundpreis	
	Aufpreis pro Sondermaß	
zur seitlichen Montage an Möbeln (1 VPE)		
		B: 10,0 H: 1,9 T: 43,0
HA-4-813 Zwischenboden 	Grundpreis	
	Aufpreis pro Sondermaß	
zur seitlichen Montage an Möbeln (1 VPE)		
		B: 30,0 H: 1,9 T: 43,0
HA-4-814 Zwischenboden 	Grundpreis	
	Aufpreis pro Sondermaß	
zur seitlichen Montage an Möbeln (1 VPE)		
		B: 40,0 H: 1,9 T: 43,0
HA-4-815 Zwischenboden 	Grundpreis	
	Aufpreis pro Sondermaß	
zur seitlichen Montage an Möbeln (1 VPE)		
		B: 50,0 H: 1,9 T: 43,0
HA-4-816 Zwischenboden 	Grundpreis	
	Aufpreis pro Sondermaß	
zur seitlichen Montage an Möbeln (1 VPE)		
		B: 60,0 H: 1,9 T: 43,0
HA-4-818 Zwischenboden 	Grundpreis	
	Aufpreis pro Sondermaß	
zur seitlichen Montage an Möbeln (1 VPE)		
		B: 80,0 H: 1,9 T: 43,0
HA-4-819 Zwischenboden 	Grundpreis	
	Aufpreis pro Sondermaß	
zur seitlichen Montage an Möbeln (1 VPE)		
		B: 100,0 H: 1,9 T: 43,0

Tiefe 45 cm













Typenliste









Zusatzausstattung
Tiefe: 45 cm









HA-4-823	Schränk-Boden 	Grundpreis	
		Aufpreis pro Sondermaß	
		für Schränke in der Breite 30 cm (1 VPE)	
			B: 26,2 H: 1,9 T: 41,0
HA-4-824	Schränk-Boden 	Grundpreis	
		Aufpreis pro Sondermaß	
		für Schränke in der Breite 40 cm (1 VPE)	
			B: 36,2 H: 1,9 T: 41,0
HA-4-825	Schränk-Boden 	Grundpreis	
		Aufpreis pro Sondermaß	
		für Schränke in der Breite 50 cm (1 VPE)	
			B: 46,2 H: 1,9 T: 41,0
HA-4-826	Schränk-Boden 	Grundpreis	
		Aufpreis pro Sondermaß	
		für Schränke in der Breite 60 cm (1 VPE)	
			B: 56,2 H: 1,9 T: 41,0
HA-4-828	Schränk-Boden 	Grundpreis	
		Aufpreis pro Sondermaß	
		für Schränke in der Breite 80 cm (1 VPE)	
			B: 76,2 H: 1,9 T: 41,0
HA-4-829	Schränk-Boden 	Grundpreis	
		Aufpreis pro Sondermaß	
		für Schränke in der Breite 100 cm (1 VPE)	
			B: 96,2 H: 1,9 T: 41,0

Zusatzausstattung
Tiefe: 45 cm

HANNA[®]
Möbel zur Raumordnung

HA-4-833	Regal-Boden 	Grundpreis	
		Aufpreis pro Sondermaß	
		für Regale in der Breite 30 cm (1 VPE)	
			B: 26,2 H: 1,9 T: 43,0
HA-4-834	Regal-Boden 	Grundpreis	
		Aufpreis pro Sondermaß	
		für Regale in der Breite 40 cm (1 VPE)	
			B: 36,2 H: 1,9 T: 43,0
HA-4-835	Regal-Boden 	Grundpreis	
		Aufpreis pro Sondermaß	
		für Regale in der Breite 50 cm (1 VPE)	
			B: 46,2 H: 1,9 T: 43,0
HA-4-836	Regal-Boden 	Grundpreis	
		Aufpreis pro Sondermaß	
		für Regale in der Breite 60 cm (1 VPE)	
			B: 56,2 H: 1,9 T: 43,0
HA-4-838	Regal-Boden 	Grundpreis	
		Aufpreis pro Sondermaß	
		für Regale in der Breite 80 cm (1 VPE)	
			B: 76,2 H: 1,9 T: 43,0
HA-4-839	Regal-Boden 	Grundpreis	
		Aufpreis pro Sondermaß	
		für Regale in der Breite 100 cm (1 VPE)	
			B: 96,2 H: 1,9 T: 43,0

HA-4-844	Innen-Schubkasten 	Grundpreis	
		Aufpreis Vollauszug	
		Aufpreis Anti-Rutschmatte	
		Aufpreis pro Sondermaß	
		für Schränke in der Breite 40 cm (1 VPE)	
			B: 36,2 H: 9,0 T: 35,0
HA-4-845	Innen-Schubkasten 	Grundpreis	
		Aufpreis Vollauszug	
		Aufpreis Anti-Rutschmatte	
		Aufpreis pro Sondermaß	
		für Schränke in der Breite 50 cm (1 VPE)	
			B: 46,2 H: 9,0 T: 35,0
HA-4-846	Innen-Schubkasten 	Grundpreis	
		Aufpreis Vollauszug	
		Aufpreis Anti-Rutschmatte	
		Aufpreis pro Sondermaß	
		für Schränke in der Breite 60 cm (1 VPE)	
			B: 56,2 H: 9,0 T: 35,0
HA-4-848	Innen-Schubkasten 	Grundpreis	
		Aufpreis Vollauszug	
		Aufpreis Anti-Rutschmatte	
		Aufpreis pro Sondermaß	
		für Schränke in der Breite 80 cm (1 VPE)	
			B: 76,2 H: 9,0 T: 35,0









HA-4-854	Auszug-Boden 	Grundpreis	
		Aufpreis Vollauszug	
		Aufpreis Anti-Rutschmatte	
		Aufpreis pro Sondermaß	
		für Schränke in der Breite 40 cm (1 VPE)	
			B: 36,2 H: 6,5 T: 35,0
HA-4-855	Auszug-Boden 	Grundpreis	
		Aufpreis Vollauszug	
		Aufpreis Anti-Rutschmatte	
		Aufpreis pro Sondermaß	
		für Schränke in der Breite 50 cm (1 VPE)	
			B: 46,2 H: 6,5 T: 35,0
HA-4-856	Auszug-Boden 	Grundpreis	
		Aufpreis Vollauszug	
		Aufpreis Anti-Rutschmatte	
		Aufpreis pro Sondermaß	
		für Schränke in der Breite 60 cm (1 VPE)	
			B: 56,2 H: 6,5 T: 35,0
HA-4-858	Auszug-Boden 	Grundpreis	
		Aufpreis Vollauszug	
		Aufpreis Anti-Rutschmatte	
		Aufpreis pro Sondermaß	
		für Schränke in der Breite 80 cm (1 VPE)	
			B: 76,2 H: 6,5 T: 35,0

Tiefe 45 cm

Typenliste

Zusatzausstattung

Tiefe: 45 cm

HA-4-864 Boden für Getränkekösten  	Grundpreis	
	Aufpreis Anti-Rutschmatte	
	Aufpreis pro Sondermaß	
	für Schränke/Regale in der Breite 40 cm (1 VPE)	
HA-4-865 Boden für Getränkekösten  	Grundpreis	
	Aufpreis Anti-Rutschmatte	
	Aufpreis pro Sondermaß	
	für Schränke/Regale in der Breite 50 cm (1 VPE)	
HA-4-866 Boden für Getränkekösten  	Grundpreis	
	Aufpreis Anti-Rutschmatte	
	Aufpreis pro Sondermaß	
	für Schränke/Regale in der Breite 60 cm (1 VPE)	
HA-4-868 Boden für Getränkekösten  	Grundpreis	
	Aufpreis Anti-Rutschmatte	
	Aufpreis pro Sondermaß	
	für Schränke/Regale in der Breite 80 cm (1 VPE)	

HA-4-870 Kleiderbügelhalter ausziehbar 	Grundpreis	
	zur Montage unter einem Boden	
		B: 4,0 H: 6,0 T: 30,5



Weitere mögliche Zusatzausstattung:
Kleiderstangen auf Seite 46



Typenliste

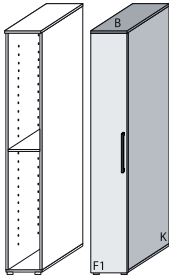

Bodenstehende Schränke und Regale
Tiefe: 60 cm - Höhe: 200 cm

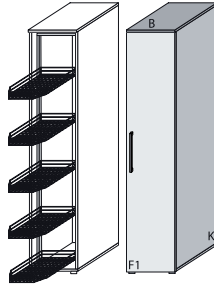

Tiefe: 60 cm - Höhe: 200 cm

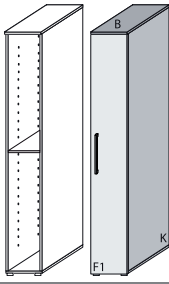

Tiefe 60 cm

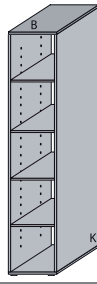

HA-6-100 Schrank 	Grundpreis	
	Aufpreis Schloss	
	Aufpreis pro Sondermaß	
1 höhenverstellbarer Boden hinter der Tür zerlegt (2 VPE)		
		B: 30,0 H: 200,0 T: 60,0

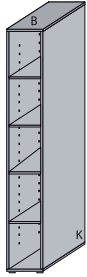

HA-6-116 Apotheke-Schrank 	Grundpreis	
	Aufpreis pro Sondermaß	
5 Ablagekörbe Tür mit Weitwinkelscharnieren rechts vom Schrank muss 30 cm Platz für die geöffnete Tür sein montiert (1 VPE)		
		B: 40,0 H: 200,0 T: 60,0

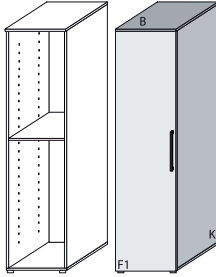

HA-6-101 Schrank 	Grundpreis	
	Aufpreis Schloss	
	Aufpreis pro Sondermaß	
1 höhenverstellbarer Boden hinter der Tür zerlegt (2 VPE)		
		B: 30,0 H: 200,0 T: 60,0

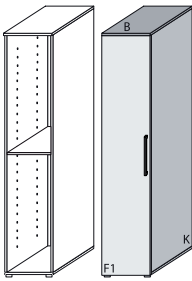

HA-6-118 Regal 	Grundpreis	
	Aufpreis pro Sondermaß	
4 höhenverstellbare Böden zerlegt (2 VPE)		
		B: 40,0 H: 200,0 T: 60,0

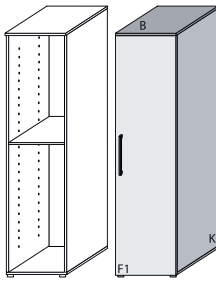

HA-6-108 Regal 	Grundpreis	
	Aufpreis pro Sondermaß	
4 höhenverstellbare Böden zerlegt (2 VPE)		
		B: 30,0 H: 200,0 T: 60,0

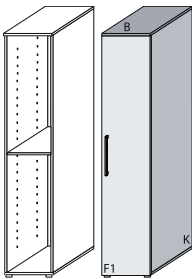

HA-6-120 Schrank 	Grundpreis	
	Aufpreis Spiegel auf Front 1	
	Aufpreis Schloss	
	Aufpreis pro Sondermaß	
1 höhenverstellbarer Boden hinter der Tür zerlegt (2 VPE)		
		B: 50,0 H: 200,0 T: 60,0

HA-6-110 Schrank 	Grundpreis	
	Aufpreis Spiegel auf Front 1	
	Aufpreis Schloss	
	Aufpreis pro Sondermaß	
1 höhenverstellbarer Boden hinter der Tür zerlegt (2 VPE)		
		B: 40,0 H: 200,0 T: 60,0

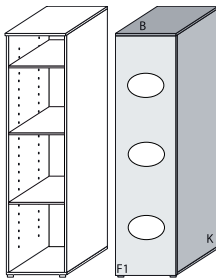
HA-6-121 Schrank 	Grundpreis	
	Aufpreis Spiegel auf Front 1	
	Aufpreis Schloss	
	Aufpreis pro Sondermaß	
1 höhenverstellbarer Boden hinter der Tür zerlegt (2 VPE)		
		B: 50,0 H: 200,0 T: 60,0

HA-6-111 Schrank 	Grundpreis	
	Aufpreis Spiegel auf Front 1	
	Aufpreis Schloss	
	Aufpreis pro Sondermaß	
1 höhenverstellbarer Boden hinter der Tür zerlegt (2 VPE)		
		B: 40,0 H: 200,0 T: 60,0

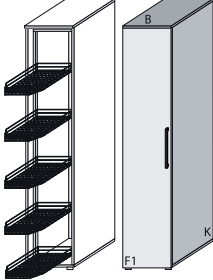
HA-6-124 Wäsche-Schrank 	Grundpreis	
	Aufpreis pro Sondermaß	
3 Einwurflöcher in der Tür 3 höhenverstellbare Böden hinter der Tür zerlegt (2 VPE)		
	Tür links angeschlagen 	B: 50,0 H: 200,0 T: 60,0











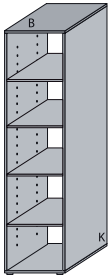



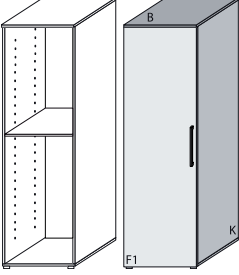



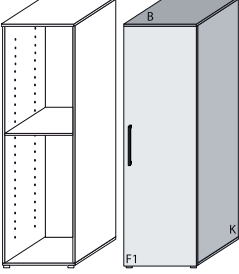



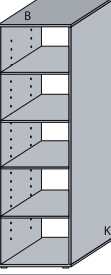

HA-6-115 Apotheke-Schrank 	Grundpreis	
	Aufpreis pro Sondermaß	
5 Ablagekörbe Tür mit Weitwinkelscharnieren links vom Schrank muss 30 cm Platz für die geöffnete Tür sein montiert (1 VPE)		
		B: 40,0 H: 200,0 T: 60,0

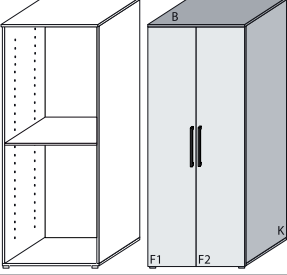



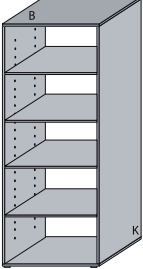

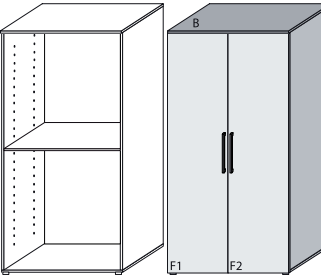

HA-6-125 Wäsche-Schrank 	Grundpreis	
	Aufpreis pro Sondermaß	
3 Einwurflöcher in der Tür 3 höhenverstellbare Böden hinter der Tür zerlegt (2 VPE)		
	Tür rechts angeschlagen 	B: 50,0 H: 200,0 T: 60,0

Typenliste

Bodenstehende Schränke und Regale
Tiefe: 60 cm - Höhe: 200 cm

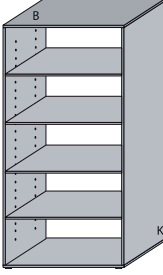
Tiefe: 60 cm - Höhe: 200 cm

<p>HA-6-128 Regal</p> 	<table border="1"> <tr><td>Grundpreis</td><td></td></tr> <tr><td>Aufpreis pro Sondermaß</td><td></td></tr> <tr><td colspan="2">4 höhenverstellbare Böden zerlegt (2 VPE)</td></tr> <tr><td colspan="2" style="text-align: right;">  </td></tr> <tr><td colspan="2" style="text-align: right;">B: 50,0 H: 200,0 T: 60,0</td></tr> </table>	Grundpreis		Aufpreis pro Sondermaß		4 höhenverstellbare Böden zerlegt (2 VPE)				B: 50,0 H: 200,0 T: 60,0					
Grundpreis															
Aufpreis pro Sondermaß															
4 höhenverstellbare Böden zerlegt (2 VPE)															
															
B: 50,0 H: 200,0 T: 60,0															
<p>HA-6-130 Schrank</p> 	<table border="1"> <tr><td>Grundpreis</td><td></td></tr> <tr><td>Aufpreis Spiegel auf Front 1</td><td></td></tr> <tr><td>Aufpreis Schloss</td><td></td></tr> <tr><td>Aufpreis pro Sondermaß</td><td></td></tr> <tr><td colspan="2">1 höhenverstellbarer Boden hinter der Tür zerlegt (2 VPE)</td></tr> <tr><td colspan="2" style="text-align: right;">  </td></tr> <tr><td colspan="2" style="text-align: right;">B: 60,0 H: 200,0 T: 60,0</td></tr> </table>	Grundpreis		Aufpreis Spiegel auf Front 1		Aufpreis Schloss		Aufpreis pro Sondermaß		1 höhenverstellbarer Boden hinter der Tür zerlegt (2 VPE)				B: 60,0 H: 200,0 T: 60,0	
Grundpreis															
Aufpreis Spiegel auf Front 1															
Aufpreis Schloss															
Aufpreis pro Sondermaß															
1 höhenverstellbarer Boden hinter der Tür zerlegt (2 VPE)															
															
B: 60,0 H: 200,0 T: 60,0															
<p>HA-6-131 Schrank</p> 	<table border="1"> <tr><td>Grundpreis</td><td></td></tr> <tr><td>Aufpreis Spiegel auf Front 1</td><td></td></tr> <tr><td>Aufpreis Schloss</td><td></td></tr> <tr><td>Aufpreis pro Sondermaß</td><td></td></tr> <tr><td colspan="2">1 höhenverstellbarer Boden hinter der Tür zerlegt (2 VPE)</td></tr> <tr><td colspan="2" style="text-align: right;">  </td></tr> <tr><td colspan="2" style="text-align: right;">B: 60,0 H: 200,0 T: 60,0</td></tr> </table>	Grundpreis		Aufpreis Spiegel auf Front 1		Aufpreis Schloss		Aufpreis pro Sondermaß		1 höhenverstellbarer Boden hinter der Tür zerlegt (2 VPE)				B: 60,0 H: 200,0 T: 60,0	
Grundpreis															
Aufpreis Spiegel auf Front 1															
Aufpreis Schloss															
Aufpreis pro Sondermaß															
1 höhenverstellbarer Boden hinter der Tür zerlegt (2 VPE)															
															
B: 60,0 H: 200,0 T: 60,0															
<p>HA-6-138 Regal</p> 	<table border="1"> <tr><td>Grundpreis</td><td></td></tr> <tr><td>Aufpreis pro Sondermaß</td><td></td></tr> <tr><td colspan="2">4 höhenverstellbare Böden zerlegt (2 VPE)</td></tr> <tr><td colspan="2" style="text-align: right;">  </td></tr> <tr><td colspan="2" style="text-align: right;">B: 60,0 H: 200,0 T: 60,0</td></tr> </table>	Grundpreis		Aufpreis pro Sondermaß		4 höhenverstellbare Böden zerlegt (2 VPE)				B: 60,0 H: 200,0 T: 60,0					
Grundpreis															
Aufpreis pro Sondermaß															
4 höhenverstellbare Böden zerlegt (2 VPE)															
															
B: 60,0 H: 200,0 T: 60,0															
<p>HA-6-150 Schrank</p> 	<table border="1"> <tr><td>Grundpreis</td><td></td></tr> <tr><td>Aufpreis Spiegel auf Front 1</td><td></td></tr> <tr><td>Aufpreis Spiegel auf Front 2</td><td></td></tr> <tr><td>Aufpreis pro Sondermaß</td><td></td></tr> <tr><td colspan="2">1 höhenverstellbarer Boden hinter den Türen zerlegt (2 VPE)</td></tr> <tr><td colspan="2" style="text-align: right;">  </td></tr> <tr><td colspan="2" style="text-align: right;">B: 80,0 H: 200,0 T: 60,0</td></tr> </table>	Grundpreis		Aufpreis Spiegel auf Front 1		Aufpreis Spiegel auf Front 2		Aufpreis pro Sondermaß		1 höhenverstellbarer Boden hinter den Türen zerlegt (2 VPE)				B: 80,0 H: 200,0 T: 60,0	
Grundpreis															
Aufpreis Spiegel auf Front 1															
Aufpreis Spiegel auf Front 2															
Aufpreis pro Sondermaß															
1 höhenverstellbarer Boden hinter den Türen zerlegt (2 VPE)															
															
B: 80,0 H: 200,0 T: 60,0															
<p>HA-6-158 Regal</p> 	<table border="1"> <tr><td>Grundpreis</td><td></td></tr> <tr><td>Aufpreis pro Sondermaß</td><td></td></tr> <tr><td colspan="2">4 höhenverstellbare Böden zerlegt (2 VPE)</td></tr> <tr><td colspan="2" style="text-align: right;">  </td></tr> <tr><td colspan="2" style="text-align: right;">B: 80,0 H: 200,0 T: 60,0</td></tr> </table>	Grundpreis		Aufpreis pro Sondermaß		4 höhenverstellbare Böden zerlegt (2 VPE)				B: 80,0 H: 200,0 T: 60,0					
Grundpreis															
Aufpreis pro Sondermaß															
4 höhenverstellbare Böden zerlegt (2 VPE)															
															
B: 80,0 H: 200,0 T: 60,0															

<p>HA-6-160 Schrank</p> 	<table border="1"> <tr><td>Grundpreis</td><td></td></tr> <tr><td>Aufpreis Spiegel auf Front 1</td><td></td></tr> <tr><td>Aufpreis Spiegel auf Front 2</td><td></td></tr> <tr><td>Aufpreis pro Sondermaß</td><td></td></tr> <tr><td colspan="2">1 höhenverstellbarer Boden hinter den Türen zerlegt (2 VPE)</td></tr> <tr><td colspan="2" style="text-align: right;">  </td></tr> <tr><td colspan="2" style="text-align: right;">B: 100,0 H: 200,0 T: 60,0</td></tr> </table>	Grundpreis		Aufpreis Spiegel auf Front 1		Aufpreis Spiegel auf Front 2		Aufpreis pro Sondermaß		1 höhenverstellbarer Boden hinter den Türen zerlegt (2 VPE)				B: 100,0 H: 200,0 T: 60,0	
Grundpreis															
Aufpreis Spiegel auf Front 1															
Aufpreis Spiegel auf Front 2															
Aufpreis pro Sondermaß															
1 höhenverstellbarer Boden hinter den Türen zerlegt (2 VPE)															
															
B: 100,0 H: 200,0 T: 60,0															
<p>HA-6-168 Regal</p> 	<table border="1"> <tr><td>Grundpreis</td><td></td></tr> <tr><td>Aufpreis pro Sondermaß</td><td></td></tr> <tr><td colspan="2">4 höhenverstellbare Böden zerlegt (2 VPE)</td></tr> <tr><td colspan="2" style="text-align: right;">  </td></tr> <tr><td colspan="2" style="text-align: right;">B: 100,0 H: 200,0 T: 60,0</td></tr> </table>	Grundpreis		Aufpreis pro Sondermaß		4 höhenverstellbare Böden zerlegt (2 VPE)				B: 100,0 H: 200,0 T: 60,0					
Grundpreis															
Aufpreis pro Sondermaß															
4 höhenverstellbare Böden zerlegt (2 VPE)															
															
B: 100,0 H: 200,0 T: 60,0															



Tiefe 60 cm



Typenliste

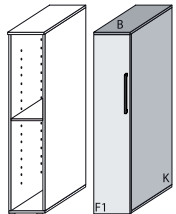

Bodenstehende Schränke und Regale
Tiefe: 60 cm - Höhe: 152 cm

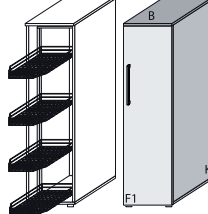

Tiefe: 60 cm - Höhe: 152 cm

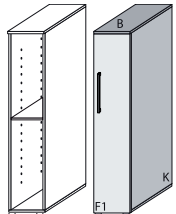

Tiefe 60 cm

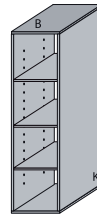

	HA-6-200 Schrank	Grundpreis	
		Aufpreis Schloss	
		Aufpreis pro Sondermaß	
	1 höhenverstellbarer Boden hinter der Tür montiert (1 VPE)		
			B: 30,0 H: 152,0 T: 60,0

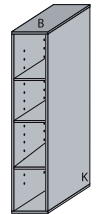

	HA-6-216 Apotheker-Schrank	Grundpreis	
		Aufpreis pro Sondermaß	
	4 Ablagekörbe Tür mit Weitwinkelscharnieren rechts vom Schrank muss 30 cm Platz für die geöffnete Tür sein montiert (1 VPE)		
			B: 40,0 H: 152,0 T: 60,0

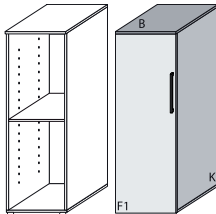

	HA-6-201 Schrank	Grundpreis	
		Aufpreis Schloss	
		Aufpreis pro Sondermaß	
	1 höhenverstellbarer Boden hinter der Tür montiert (1 VPE)		
			B: 30,0 H: 152,0 T: 60,0

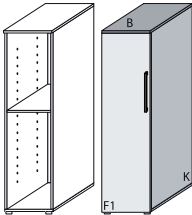

	HA-6-218 Regal	Grundpreis	
		Aufpreis pro Sondermaß	
	3 höhenverstellbare Böden zerlegt (2 VPE)		
			B: 40,0 H: 152,0 T: 60,0

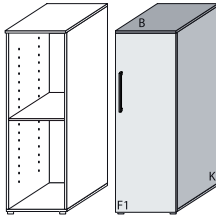

	HA-6-208 Regal	Grundpreis	
		Aufpreis pro Sondermaß	
	3 höhenverstellbare Böden zerlegt (2 VPE)		
			B: 30,0 H: 152,0 T: 60,0

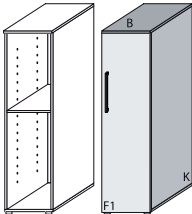

	HA-6-220 Schrank	Grundpreis	
		Aufpreis Schloss	
		Aufpreis pro Sondermaß	
	1 höhenverstellbarer Boden hinter der Tür montiert (1 VPE)		
			B: 50,0 H: 152,0 T: 60,0

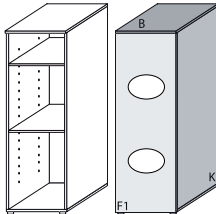

	HA-6-210 Schrank	Grundpreis	
		Aufpreis Schloss	
		Aufpreis pro Sondermaß	
	1 höhenverstellbarer Boden hinter der Tür montiert (1 VPE)		
			B: 40,0 H: 152,0 T: 60,0

	HA-6-221 Schrank	Grundpreis	
		Aufpreis Schloss	
		Aufpreis pro Sondermaß	
	1 höhenverstellbarer Boden hinter der Tür montiert (1 VPE)		
			B: 50,0 H: 152,0 T: 60,0

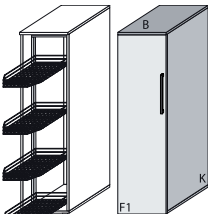
	HA-6-211 Schrank	Grundpreis	
		Aufpreis Schloss	
		Aufpreis pro Sondermaß	
	1 höhenverstellbarer Boden hinter der Tür montiert (1 VPE)		
			B: 40,0 H: 152,0 T: 60,0

	HA-6-224 Wäsche-Schrank	Grundpreis	
		Aufpreis pro Sondermaß	
	2 Einwurföffner in der Tür 2 höhenverstellbare Böden hinter der Tür montiert (1 VPE)		
			B: 50,0 H: 152,0 T: 60,0

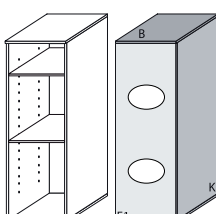









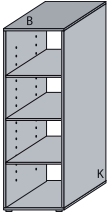

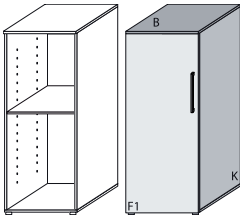
	HA-6-215 Apotheker-Schrank	Grundpreis	
		Aufpreis pro Sondermaß	
	4 Ablagekörbe Tür mit Weitwinkelscharnieren links vom Schrank muss 30 cm Platz für die geöffnete Tür sein montiert (1 VPE)		
			B: 40,0 H: 152,0 T: 60,0

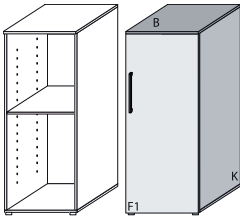
	HA-6-225 Wäsche-Schrank	Grundpreis	
		Aufpreis pro Sondermaß	
	2 Einwurföffner in der Tür 2 höhenverstellbare Böden hinter der Tür montiert (1 VPE)		
			B: 50,0 H: 152,0 T: 60,0

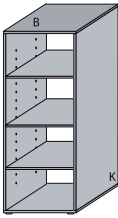
Typenliste

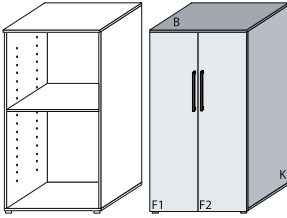
Bodenstehende Schränke und Regale

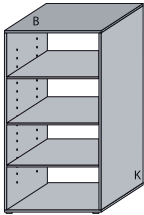



Tiefe: 60 cm / Höhe: 152 cm

HA-6-228 Regal 	Grundpreis	
	Aufpreis pro Sondermaß	
3 höhenverstellbare Böden zerlegt (2 VPE)		
		B: 50,0 H: 152,0 T: 60,0
HA-6-230 Schrank 	Grundpreis	
	Aufpreis Schloss	
1 höhenverstellbarer Boden hinter der Tür montiert (1 VPE)		
		B: 60,0 H: 152,0 T: 60,0
HA-6-231 Schrank 	Grundpreis	
	Aufpreis Schloss	
1 höhenverstellbarer Boden hinter der Tür montiert (1 VPE)		
		B: 60,0 H: 152,0 T: 60,0
HA-6-238 Regal 	Grundpreis	
	Aufpreis pro Sondermaß	
3 höhenverstellbare Böden zerlegt (2 VPE)		
		B: 60,0 H: 152,0 T: 60,0
HA-6-250 Schrank 	Grundpreis	
	Aufpreis pro Sondermaß	
1 höhenverstellbarer Boden hinter den Türen montiert (1 VPE)		
		B: 80,0 H: 152,0 T: 60,0
HA-6-258 Regal 	Grundpreis	
	Aufpreis pro Sondermaß	
3 höhenverstellbare Böden zerlegt (2 VPE)		
		B: 80,0 H: 152,0 T: 60,0

HANNA®

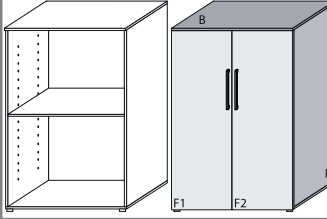
Möbel zur Raumordnung

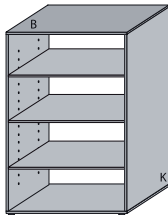
Tiefe: 60 cm - Höhe: 152 cm

HA-6-260 Schrank 	Grundpreis	
	Aufpreis pro Sondermaß	
1 höhenverstellbarer Boden hinter den Türen montiert (1 VPE)		
		B: 100,0 H: 152,0 T: 60,0
HA-6-268 Regal 	Grundpreis	
	Aufpreis pro Sondermaß	
3 höhenverstellbare Böden zerlegt (2 VPE)		
		B: 100,0 H: 152,0 T: 60,0

Tiefe 60 cm

Typenliste

Bodenstehende Schränke und Regale

Tiefe: 60 cm - Höhe: 95 cm

HANNA®

Möbel zur Raumordnung

Tiefe: 60 cm - Höhe: 95 cm

Tiefe 60 cm

HA-6-300	Schrank	Grundpreis	
		Aufpreis Schloss	
		Aufpreis pro Sondermaß	
1 höhenverstellbarer Boden hinter der Tür montiert (1 VPE)			
<p>Tür links angeschlagen</p>			B: 30,0 H: 95,0 T: 60,0

HA-6-301	Schrank	Grundpreis	
		Aufpreis Schloss	
		Aufpreis pro Sondermaß	
1 höhenverstellbarer Boden hinter der Tür montiert (1 VPE)			
<p>Tür rechts angeschlagen</p>			B: 30,0 H: 95,0 T: 60,0

HA-6-308	Regal	Grundpreis	
		Aufpreis pro Sondermaß	
1 höhenverstellbarer Boden zerlegt (1 VPE)			
			B: 30,0 H: 95,0 T: 60,0

HA-6-310	Schrank	Grundpreis	
		Aufpreis Schloss	
		Aufpreis pro Sondermaß	
1 höhenverstellbarer Boden hinter der Tür montiert (1 VPE)			
			B: 40,0 H: 95,0 T: 60,0

HA-6-311	Schrank	Grundpreis	
		Aufpreis Schloss	
		Aufpreis pro Sondermaß	
1 höhenverstellbarer Boden hinter der Tür montiert (1 VPE)			
			B: 40,0 H: 95,0 T: 60,0

HA-6-312	Schubkasten-Schrank	Grundpreis	
		Aufpreis Vollauszüge	
		Aufpreis Anti-Rutschmatten	
		Aufpreis pro Sondermaß	
2 Schubkästen montiert (1 VPE)			
			B: 40,0 H: 95,0 T: 60,0

HA-6-313	Schubkasten-Schrank	Grundpreis	
		Aufpreis Vollauszüge	
		Aufpreis Anti-Rutschmatten	
		Aufpreis pro Sondermaß	
3 Schubkästen montiert (1 VPE)			
			B: 40,0 H: 95,0 T: 60,0

HA-6-318	Regal	Grundpreis	
		Aufpreis pro Sondermaß	
1 höhenverstellbarer Boden zerlegt (1 VPE)			
			B: 40,0 H: 95,0 T: 60,0

HA-6-320	Schrank	Grundpreis	
		Aufpreis Schloss	
		Aufpreis pro Sondermaß	
1 höhenverstellbarer Boden hinter der Tür montiert (1 VPE)			
			B: 50,0 H: 95,0 T: 60,0

HA-6-321	Schrank	Grundpreis	
		Aufpreis Schloss	
		Aufpreis pro Sondermaß	
1 höhenverstellbarer Boden hinter der Tür montiert (1 VPE)			
			B: 50,0 H: 95,0 T: 60,0

HA-6-322	Schubkasten-Schrank	Grundpreis	
		Aufpreis Vollauszüge	
		Aufpreis Anti-Rutschmatten	
		Aufpreis pro Sondermaß	
2 Schubkästen montiert (1 VPE)			
			B: 50,0 H: 95,0 T: 60,0

HA-6-323	Schubkasten-Schrank	Grundpreis	
		Aufpreis Vollauszüge	
		Aufpreis Anti-Rutschmatten	
		Aufpreis pro Sondermaß	
3 Schubkästen montiert (1 VPE)			
			B: 50,0 H: 95,0 T: 60,0

Typenliste











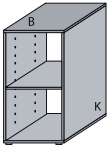

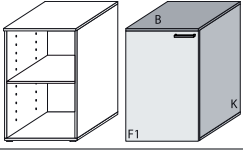
Bodenstehende Schränke und Regale

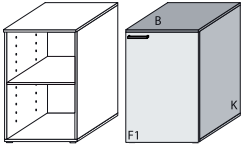

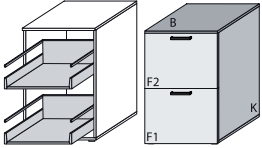

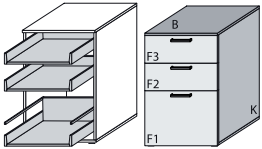

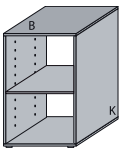



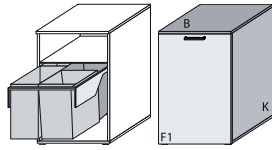

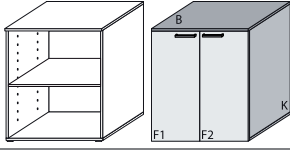
Tiefe: 60 cm - Höhe: 95 cm

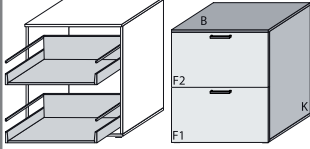
HANNA®

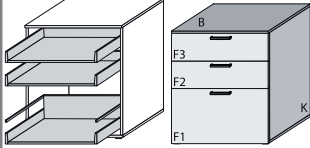
Möbel zur Raumordnung

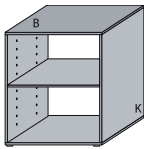
Tiefe: 60 cm - Höhe: 95 cm

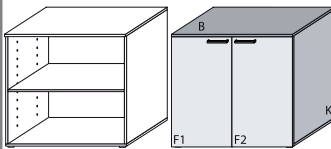
HA-6-328	Regal	Grundpreis	
		Aufpreis pro Sondermaß	
1 höhenverstellbarer Boden zerlegt (1 VPE)			
			B: 50,0 H: 95,0 T: 60,0
HA-6-330	Schrank	Grundpreis	
		Aufpreis Schloss	
Aufpreis pro Sondermaß			
1 höhenverstellbarer Boden hinter der Tür montiert (1 VPE)			
			B: 60,0 H: 95,0 T: 60,0
HA-6-331	Schrank	Grundpreis	
		Aufpreis Schloss	
Aufpreis pro Sondermaß			
1 höhenverstellbarer Boden hinter der Tür montiert (1 VPE)			
			B: 60,0 H: 95,0 T: 60,0
HA-6-332	Schubkasten-Schrank	Grundpreis	
		Aufpreis Vollauszüge	
Aufpreis Anti-Rutschmatten			
Aufpreis pro Sondermaß			
2 Schubkästen montiert (1 VPE)			
			B: 60,0 H: 95,0 T: 60,0
HA-6-333	Schubkasten-Schrank	Grundpreis	
		Aufpreis Vollauszüge	
Aufpreis Anti-Rutschmatten			
Aufpreis pro Sondermaß			
3 Schubkästen montiert (1 VPE)			
			B: 60,0 H: 95,0 T: 60,0
HA-6-338	Regal	Grundpreis	
		Aufpreis pro Sondermaß	
1 höhenverstellbarer Boden zerlegt (1 VPE)			
			B: 60,0 H: 95,0 T: 60,0

HA-6-345	Wäsche-Schrank	Grundpreis	
		Aufpreis pro Sondermaß	
Vollauszug 2 Wäschebehälter à 33 l 1 Zusatzbehälter 12 l 1 Zusatzbehälter 2,5 l montiert (1 VPE)			
			B: 60,0 H: 95,0 T: 60,0
HA-6-350	Schrank	Grundpreis	
		Aufpreis pro Sondermaß	
1 höhenverstellbarer Boden hinter den Türen montiert (1 VPE)			
			B: 80,0 H: 95,0 T: 60,0
HA-6-352	Schubkasten-Schrank	Grundpreis	
		Aufpreis Vollauszüge	
Aufpreis Anti-Rutschmatten			
Aufpreis pro Sondermaß			
2 Schubkästen montiert (1 VPE)			
			B: 80,0 H: 95,0 T: 60,0
HA-6-353	Schubkasten-Schrank	Grundpreis	
		Aufpreis Vollauszüge	
Aufpreis Anti-Rutschmatten			
Aufpreis pro Sondermaß			
3 Schubkästen montiert (1 VPE)			
			B: 80,0 H: 95,0 T: 60,0
HA-6-358	Regal	Grundpreis	
		Aufpreis pro Sondermaß	
1 höhenverstellbarer Boden zerlegt (1 VPE)			
			B: 80,0 H: 95,0 T: 60,0
HA-6-360	Schrank	Grundpreis	
		Aufpreis pro Sondermaß	
1 höhenverstellbarer Boden hinter den Türen montiert (1 VPE)			
			B: 100,0 H: 95,0 T: 60,0

Tiefe 60 cm

Typenliste

Bodenstehende Schränke und Regale

Tiefe: 60 cm - Höhe: 95 cm

HANNA®

Möbel zur Raumordnung

Tiefe 60 cm

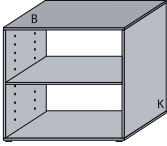
HA-6-368	Regal	Grundpreis	
		Aufpreis pro Sondermaß	
		1 höhenverstellbarer Boden zerlegt (1 VPE)	
			
		B: 100,0 H: 95,0 T: 60,0	

Tiefe: 60 cm - Höhe: 47 cm

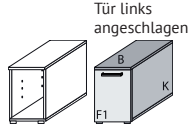
HA-6-400	Schrank	Grundpreis	
		Aufpreis pro Sondermaß	
		montiert (1 VPE)	
			
		B: 30,0 H: 47,0 T: 60,0	

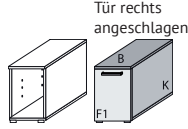
HA-6-401	Schrank	Grundpreis	
		Aufpreis pro Sondermaß	
		montiert (1 VPE)	
			
		B: 30,0 H: 47,0 T: 60,0	

HA-6-408	Regal	Grundpreis	
		Aufpreis pro Sondermaß	
		zerlegt (1 VPE)	
			
		B: 30,0 H: 47,0 T: 60,0	

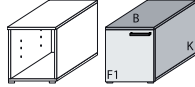
HA-6-410	Schrank	Grundpreis	
		Aufpreis pro Sondermaß	
		montiert (1 VPE)	
			
		B: 40,0 H: 47,0 T: 60,0	

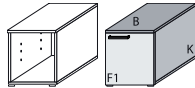
HA-6-411	Schrank	Grundpreis	
		Aufpreis pro Sondermaß	
		montiert (1 VPE)	
			
		B: 40,0 H: 47,0 T: 60,0	

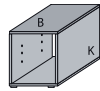
HA-6-418	Regal	Grundpreis	
		Aufpreis pro Sondermaß	
		zerlegt (1 VPE)	
			
		B: 40,0 H: 47,0 T: 60,0	

Typenliste

Bodenstehende Schränke und Regale

Tiefe: 60 cm - Höhe: 47 cm

HANNA®

Möbel zur Raumordnung

Tiefe: 60 cm - Höhe: 47 cm

HA-6-420	Schrank	Grundpreis	
		Aufpreis pro Sondermaß	
montiert (1 VPE)			
			B: 50,0 H: 47,0 T: 60,0
HA-6-421	Schrank	Grundpreis	
		Aufpreis pro Sondermaß	
montiert (1 VPE)			
			B: 50,0 H: 47,0 T: 60,0
HA-6-428	Regal	Grundpreis	
		Aufpreis pro Sondermaß	
zerlegt (1 VPE)			
			B: 50,0 H: 47,0 T: 60,0
HA-6-430	Schrank	Grundpreis	
		Aufpreis pro Sondermaß	
montiert (1 VPE)			
			B: 60,0 H: 47,0 T: 60,0
HA-6-431	Schrank	Grundpreis	
		Aufpreis pro Sondermaß	
montiert (1 VPE)			
			B: 60,0 H: 47,0 T: 60,0
HA-6-438	Regal	Grundpreis	
		Aufpreis pro Sondermaß	
zerlegt (1 VPE)			
			B: 60,0 H: 47,0 T: 60,0

HA-6-445	Maschinen-Bank	Grundpreis	
		nur in 60 Weiß Dekor	
geeignet für eine Waschmaschine oder Trockner (nicht doppelt!) mit elektronischer Unwuchtkontrolle; max. Gewicht: 130 kg je nach Gerätehersteller muss eine Fussfixierung verwendet werden montiert (1 VPE)			
			B: 60,0 H: 47,0 T: 60,0
HA-6-446	Maschinen-Bank mit Auszugboden	Grundpreis	
		nur in 60 Weiß Dekor	
geeignet für eine Waschmaschine oder Trockner (nicht doppelt!) mit elektronischer Unwuchtkontrolle; max. Gewicht: 130 kg je nach Gerätehersteller muss eine Fussfixierung verwendet werden mit Vollauszug montiert (1 VPE)			
			B: 60,0 H: 47,0 T: 60,0
HA-6-450	Schrank	Grundpreis	
		Aufpreis pro Sondermaß	
montiert (1 VPE)			
			B: 80,0 H: 47,0 T: 60,0
HA-6-458	Regal	Grundpreis	
		Aufpreis pro Sondermaß	
zerlegt (1 VPE)			
			B: 80,0 H: 47,0 T: 60,0
HA-6-460	Schrank	Grundpreis	
		Aufpreis pro Sondermaß	
montiert (1 VPE)			
			B: 100,0 H: 47,0 T: 60,0
HA-6-468	Regal	Grundpreis	
		Aufpreis pro Sondermaß	
zerlegt (1 VPE)			
			B: 100,0 H: 47,0 T: 60,0

Tiefe 60 cm

Typenliste

Aufbau-Schränke und Regale
Tiefe: 60 cm - Höhe: 150 cm

Tiefe: 60 cm - Höhe: 150 cm

Tiefe 60 cm

HA-6-500 Schrank

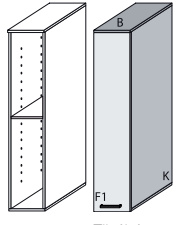

Grundpreis
Aufpreis pro Sondermaß

1 höhenverstellbarer Boden hinter der Tür montiert (1 VPE)

Tür links angeschlagen



B: 30,0
H: 150,0
T: 60,0

HA-6-520 Schrank

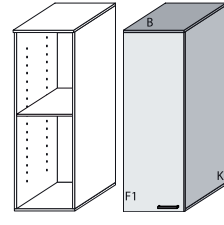

Grundpreis
Aufpreis pro Sondermaß

1 höhenverstellbarer Boden hinter der Tür montiert (1 VPE)

Tür rechts angeschlagen



B: 50,0
H: 150,0
T: 60,0

HA-6-501 Schrank

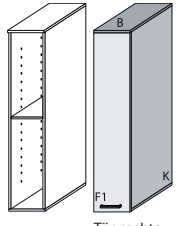

Grundpreis
Aufpreis pro Sondermaß

1 höhenverstellbarer Boden hinter der Tür montiert (1 VPE)

Tür rechts angeschlagen



B: 30,0
H: 150,0
T: 60,0

HA-6-521 Schrank

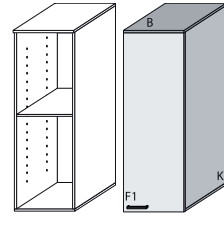

Grundpreis
Aufpreis pro Sondermaß

1 höhenverstellbarer Boden hinter der Tür montiert (1 VPE)

Tür links angeschlagen



B: 50,0
H: 150,0
T: 60,0

HA-6-508 Regal

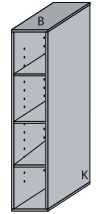

Grundpreis
Aufpreis pro Sondermaß

3 höhenverstellbare Böden zerlegt (2 VPE)



B: 30,0
H: 150,0
T: 60,0

HA-6-528 Regal

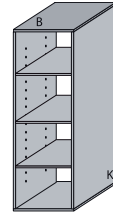

Grundpreis
Aufpreis pro Sondermaß

3 höhenverstellbare Böden zerlegt (2 VPE)



B: 50,0
H: 150,0
T: 60,0

HA-6-510 Schrank

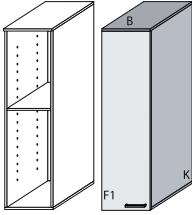

Grundpreis
Aufpreis pro Sondermaß

1 höhenverstellbarer Boden hinter der Tür montiert (1 VPE)

Tür links angeschlagen



B: 40,0
H: 150,0
T: 60,0

HA-6-530 Schrank

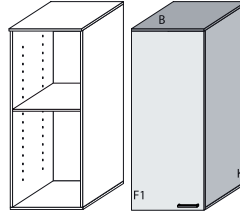

Grundpreis
Aufpreis pro Sondermaß

1 höhenverstellbarer Boden hinter der Tür montiert (1 VPE)

Tür rechts angeschlagen



B: 60,0
H: 150,0
T: 60,0

HA-6-511 Schrank

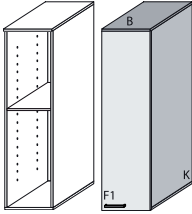

Grundpreis
Aufpreis pro Sondermaß

1 höhenverstellbarer Boden hinter der Tür montiert (1 VPE)

Tür rechts angeschlagen



B: 40,0
H: 150,0
T: 60,0

HA-6-531 Schrank

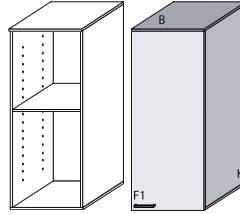

Grundpreis
Aufpreis pro Sondermaß

1 höhenverstellbarer Boden hinter der Tür montiert (1 VPE)

Tür links angeschlagen



B: 60,0
H: 150,0
T: 60,0

HA-6-518 Regal

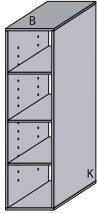

Grundpreis
Aufpreis pro Sondermaß

3 höhenverstellbare Böden zerlegt (2 VPE)



B: 40,0
H: 150,0
T: 60,0

HA-6-538 Regal

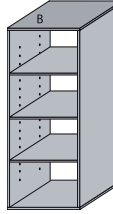

Grundpreis
Aufpreis pro Sondermaß

3 höhenverstellbare Böden zerlegt (2 VPE)



B: 60,0
H: 150,0
T: 60,0

Typenliste

Aufbau-Schränke und Regale
Tiefe: 60 cm - Höhe: 150 cm

Tiefe: 60 cm - Höhe: 93 cm

HA-6-550 Schrank

Grundpreis	
Aufpreis pro Sondermaß	

1 höhenverstellbarer Boden hinter den Türen montiert (1 VPE)

B: 80,0
H: 150,0
T: 60,0

HA-6-600 Schrank

Grundpreis	
Aufpreis pro Sondermaß	

1 höhenverstellbarer Boden hinter der Tür montiert (1 VPE)

Tür links angeschlagen

B: 30,0
H: 93,0
T: 60,0

HA-6-558 Regal

Grundpreis	
Aufpreis pro Sondermaß	

3 höhenverstellbare Böden zerlegt (2 VPE)

B: 80,0
H: 150,0
T: 60,0

HA-6-601 Schrank

Grundpreis	
Aufpreis pro Sondermaß	

1 höhenverstellbarer Boden hinter der Tür montiert (1 VPE)

Tür rechts angeschlagen

B: 30,0
H: 93,0
T: 60,0

HA-6-560 Schrank

Grundpreis	
Aufpreis pro Sondermaß	

1 höhenverstellbarer Boden hinter den Türen montiert (1 VPE)

B: 100,0
H: 150,0
T: 60,0

HA-6-608 Regal

Grundpreis	
Aufpreis pro Sondermaß	

1 höhenverstellbarer Boden zerlegt (1 VPE)

B: 30,0
H: 93,0
T: 60,0

HA-6-568 Regal

Grundpreis	
Aufpreis pro Sondermaß	

3 höhenverstellbare Böden zerlegt (2 VPE)

B: 100,0
H: 150,0
T: 60,0

HA-6-610 Schrank

Grundpreis	
Aufpreis pro Sondermaß	

1 höhenverstellbarer Boden hinter der Tür montiert (1 VPE)

B: 40,0
H: 93,0
T: 60,0

HA-6-611 Schrank

Grundpreis	
Aufpreis pro Sondermaß	

1 höhenverstellbarer Boden hinter der Tür montiert (1 VPE)

B: 40,0
H: 93,0
T: 60,0

HA-6-618 Regal

Grundpreis	
Aufpreis pro Sondermaß	

1 höhenverstellbarer Boden zerlegt (1 VPE)

B: 40,0
H: 93,0
T: 60,0



Tiefe 60 cm



Typenliste

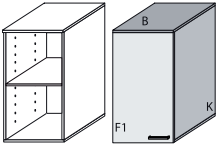

Aufbau-Schränke und Regale
Tiefe: 60 cm - Höhe: 93 cm

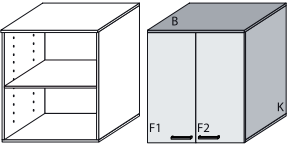

Tiefe: 60 cm - Höhe: 93 cm
und Sonderhöhe: 68 cm

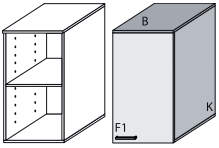

Tiefe 60 cm

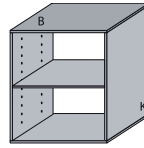

HA-6-620 Schrank 	Grundpreis	
	Aufpreis pro Sondermaß	
1 höhenverstellbarer Boden hinter der Tür montiert (1 VPE)		
		B: 50,0 H: 93,0 T: 60,0

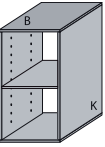

HA-6-650 Schrank 	Grundpreis	
	Aufpreis pro Sondermaß	
1 höhenverstellbarer Boden hinter den Türen montiert (1 VPE)		
		B: 80,0 H: 93,0 T: 60,0

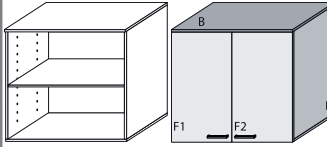

HA-6-621 Schrank 	Grundpreis	
	Aufpreis pro Sondermaß	
1 höhenverstellbarer Boden hinter der Tür montiert (1 VPE)		
		B: 50,0 H: 93,0 T: 60,0

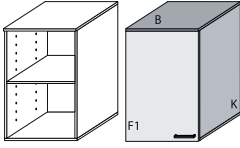

HA-6-658 Regal 	Grundpreis	
	Aufpreis pro Sondermaß	
1 höhenverstellbarer Boden zerlegt (1 VPE)		
		B: 80,0 H: 93,0 T: 60,0

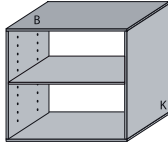

HA-6-628 Regal 	Grundpreis	
	Aufpreis pro Sondermaß	
1 höhenverstellbarer Boden zerlegt (1 VPE)		
		B: 50,0 H: 93,0 T: 60,0

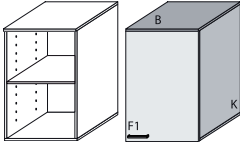

HA-6-660 Schrank 	Grundpreis	
	Aufpreis pro Sondermaß	
1 höhenverstellbarer Boden hinter den Türen montiert (1 VPE)		
		B: 100,0 H: 93,0 T: 60,0

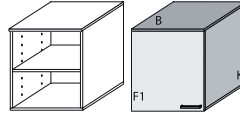

HA-6-630 Schrank 	Grundpreis	
	Aufpreis pro Sondermaß	
1 höhenverstellbarer Boden hinter der Tür montiert (1 VPE)		
		B: 60,0 H: 93,0 T: 60,0

HA-6-668 Regal 	Grundpreis	
	Aufpreis pro Sondermaß	
1 höhenverstellbarer Boden zerlegt (1 VPE)		
		B: 100,0 H: 93,0 T: 60,0

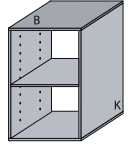
HA-6-631 Schrank 	Grundpreis	
	Aufpreis pro Sondermaß	
1 höhenverstellbarer Boden hinter der Tür montiert (1 VPE)		
		B: 60,0 H: 93,0 T: 60,0

HA-6-790 Sonder-Schrank 	Grundpreis	
	Aufpreis pro Sondermaß	
Aufbau-Schrank für Typ 6-445 oder 6-446 plus einer Waschmaschine bzw. Trockner 1 höhenverstellbarer Boden hinter der Tür montiert (1 VPE) kann nicht hängend angebracht werden; zur seitlichen Befestigung an Möbeln		
		B: 60,0 H: 68,0 T: 60,0

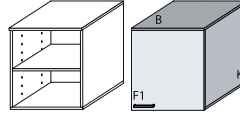









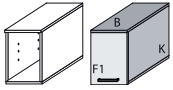

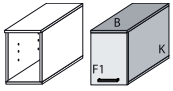
HA-6-638 Regal 	Grundpreis	
	Aufpreis pro Sondermaß	
1 höhenverstellbarer Boden zerlegt (1 VPE)		
		B: 60,0 H: 93,0 T: 60,0



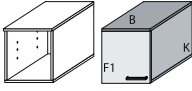

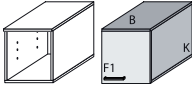





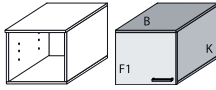

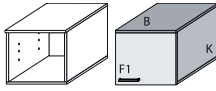
HA-6-791 Sonder-Schrank 	Grundpreis	
	Aufpreis pro Sondermaß	
Aufbau-Schrank für Typ 6-445 oder 6-446 plus einer Waschmaschine bzw. Trockner 1 höhenverstellbarer Boden hinter der Tür montiert (1 VPE) kann nicht hängend angebracht werden; zur seitlichen Befestigung an Möbeln		
		B: 60,0 H: 68,0 T: 60,0

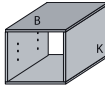
Typenliste

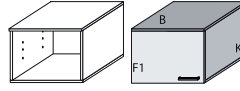
Aufbau-Schränke und Regale
Tiefe: 60 cm - Höhe: 45 cm

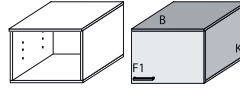
Tiefe: 60 cm - Höhe: 45 cm

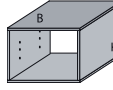
HA-6-700 Schrank  Tür links angeschlagen	Grundpreis	
	Aufpreis pro Sondermaß	
montiert (1 VPE)		
		B: 30,0 H: 45,0 T: 60,0
HA-6-701 Schrank  Tür rechts angeschlagen	Grundpreis	
	Aufpreis pro Sondermaß	
montiert (1 VPE)		
		B: 30,0 H: 45,0 T: 60,0
HA-6-708 Regal 	Grundpreis	
	Aufpreis pro Sondermaß	
zerlegt (1 VPE)		
		B: 30,0 H: 45,0 T: 60,0
HA-6-710 Schrank 	Grundpreis	
	Aufpreis pro Sondermaß	
montiert (1 VPE)		
		B: 40,0 H: 45,0 T: 60,0
HA-6-711 Schrank 	Grundpreis	
	Aufpreis pro Sondermaß	
montiert (1 VPE)		
		B: 40,0 H: 45,0 T: 60,0
HA-6-718 Regal 	Grundpreis	
	Aufpreis pro Sondermaß	
zerlegt (1 VPE)		
		B: 40,0 H: 45,0 T: 60,0



HA-6-720 Schrank  Tür links angeschlagen	Grundpreis	
	Aufpreis pro Sondermaß	
montiert (1 VPE)		
		B: 50,0 H: 45,0 T: 60,0
HA-6-721 Schrank  Tür rechts angeschlagen	Grundpreis	
	Aufpreis pro Sondermaß	
montiert (1 VPE)		
		B: 50,0 H: 45,0 T: 60,0
HA-6-728 Regal 	Grundpreis	
	Aufpreis pro Sondermaß	
zerlegt (1 VPE)		
		B: 50,0 H: 45,0 T: 60,0
HA-6-730 Schrank 	Grundpreis	
	Aufpreis pro Sondermaß	
montiert (1 VPE)		
		B: 60,0 H: 45,0 T: 60,0
HA-6-731 Schrank 	Grundpreis	
	Aufpreis pro Sondermaß	
montiert (1 VPE)		
		B: 60,0 H: 45,0 T: 60,0
HA-6-738 Regal 	Grundpreis	
	Aufpreis pro Sondermaß	
zerlegt (1 VPE)		
		B: 60,0 H: 45,0 T: 60,0



Tiefe 60 cm

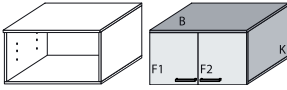

Typenliste

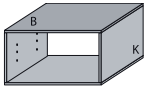

Aufbau-Schränke und Regale
Tiefe: 60 cm - Höhe: 45 cm

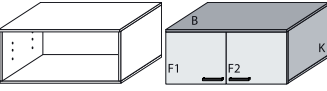

Tiefe 60 cm

HA-6-750 Schrank 	Grundpreis	
	Aufpreis pro Sondermaß	
montiert (1 VPE) 		
		B: 80,0 H: 45,0 T: 60,0

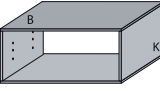

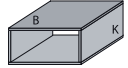

HA-6-758 Regal 	Grundpreis	
	Aufpreis pro Sondermaß	
zerlegt (1 VPE) 		
		B: 80,0 H: 45,0 T: 60,0



HA-6-760 Schrank 	Grundpreis	
	Aufpreis pro Sondermaß	
montiert (1 VPE) 		
		B: 100,0 H: 45,0 T: 60,0

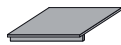

HA-6-768 Regal 	Grundpreis	
	Aufpreis pro Sondermaß	
zerlegt (1 VPE) 		
		B: 100,0 H: 45,0 T: 60,0



HA-6-794 Sonder-Regal 	Grundpreis	
	Aufpreis pro Sondermaß	
Aufbau-Regal über zwei Maschinen zerlegt (1 VPE) kann nicht hängend angebracht werden; zur seitlichen Befestigung an Möbeln		
		
		B: 60,0 H: 30,0 T: 60,0



Zusatzausstattung
Tiefe: 60 cm

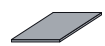

HA-6-802 Arbeitsplatte 	Grundpreis	
	Aufpreis pro Sondermaß	
zur seitlichen Montage an Möbeln über einer Waschmaschine oder Trockner (1 VPE) 		
		B: 60,0 H: 7,0 T: 60,0
HA-6-806 Arbeitsplatte 	Grundpreis	
	Aufpreis pro Sondermaß	
zur seitlichen Montage an Möbeln über zwei Waschmaschinen oder Trockner (1 VPE) 		
		B: 120,0 H: 7,0 T: 60,0



HA-6-810 Zwischenboden 	Grundpreis	
	Aufpreis pro Sondermaß	
zur seitlichen Montage an Möbeln (1 VPE) 		
		B: 10,0 H: 1,9 T: 58,0



HA-6-813 Zwischenboden 	Grundpreis	
	Aufpreis pro Sondermaß	
zur seitlichen Montage an Möbeln (1 VPE) 		
		B: 30,0 H: 1,9 T: 58,0

HA-6-814 Zwischenboden 	Grundpreis	
	Aufpreis pro Sondermaß	
zur seitlichen Montage an Möbeln (1 VPE) 		
		B: 40,0 H: 1,9 T: 58,0

HA-6-815 Zwischenboden 	Grundpreis	
	Aufpreis pro Sondermaß	
zur seitlichen Montage an Möbeln (1 VPE) 		
		B: 50,0 H: 1,9 T: 58,0













HA-6-816 Zwischenboden 	Grundpreis	
	Aufpreis pro Sondermaß	
zur seitlichen Montage an Möbeln (1 VPE) 		
		B: 60,0 H: 1,9 T: 58,0

HA-6-818 Zwischenboden 	Grundpreis	
	Aufpreis pro Sondermaß	
zur seitlichen Montage an Möbeln (1 VPE) 		
		B: 80,0 H: 1,9 T: 58,0

HA-6-819 Zwischenboden 	Grundpreis	
	Aufpreis pro Sondermaß	
zur seitlichen Montage an Möbeln (1 VPE) 		
		B: 100,0 H: 1,9 T: 58,0













Typenliste









Zusatzausstattung
Tiefe: 60 cm









HA-6-823	Schränk-Boden 	Grundpreis	
		Aufpreis pro Sondermaß	
		für Schränke in der Breite 30 cm (1 VPE)	
			B: 26,2 H: 1,9 T: 56,0
HA-6-824	Schränk-Boden 	Grundpreis	
		Aufpreis pro Sondermaß	
		für Schränke in der Breite 40 cm (1 VPE)	
			B: 36,2 H: 1,9 T: 56,0
HA-6-825	Schränk-Boden 	Grundpreis	
		Aufpreis pro Sondermaß	
		für Schränke in der Breite 50 cm (1 VPE)	
			B: 46,2 H: 1,9 T: 56,0
HA-6-826	Schränk-Boden 	Grundpreis	
		Aufpreis pro Sondermaß	
		für Schränke in der Breite 60 cm (1 VPE)	
			B: 56,2 H: 1,9 T: 56,0
HA-6-828	Schränk-Boden 	Grundpreis	
		Aufpreis pro Sondermaß	
		für Schränke in der Breite 80 cm (1 VPE)	
			B: 76,2 H: 1,9 T: 56,0
HA-6-829	Schränk-Boden 	Grundpreis	
		Aufpreis pro Sondermaß	
		für Schränke in der Breite 100 cm (1 VPE)	
			B: 96,2 H: 1,9 T: 56,0

Zusatzausstattung
Tiefe: 60 cm

HANNA[®]
Möbel zur Raumordnung

HA-6-833	Regal-Boden 	Grundpreis	
		Aufpreis pro Sondermaß	
		für Regale in der Breite 30 cm (1 VPE)	
			B: 26,2 H: 1,9 T: 58,0
HA-6-834	Regal-Boden 	Grundpreis	
		Aufpreis pro Sondermaß	
		für Regale in der Breite 40 cm (1 VPE)	
			B: 36,2 H: 1,9 T: 58,0
HA-6-835	Regal-Boden 	Grundpreis	
		Aufpreis pro Sondermaß	
		für Regale in der Breite 50 cm (1 VPE)	
			B: 46,2 H: 1,9 T: 58,0
HA-6-836	Regal-Boden 	Grundpreis	
		Aufpreis pro Sondermaß	
		für Regale in der Breite 60 cm (1 VPE)	
			B: 56,2 H: 1,9 T: 58,0
HA-6-838	Regal-Boden 	Grundpreis	
		Aufpreis pro Sondermaß	
		für Regale in der Breite 80 cm (1 VPE)	
			B: 76,2 H: 1,9 T: 58,0
HA-6-839	Regal-Boden 	Grundpreis	
		Aufpreis pro Sondermaß	
		für Regale in der Breite 100 cm (1 VPE)	
			B: 96,2 H: 1,9 T: 58,0

HA-6-844	Innen-Schubkasten 	Grundpreis	
		Aufpreis Vollauszug	
		Aufpreis Anti-Rutschmatte	
		Aufpreis pro Sondermaß	
		für Schränke in der Breite 40 cm (1 VPE)	
			B: 36,2 H: 9,0 T: 52,0
HA-6-845	Innen-Schubkasten 	Grundpreis	
		Aufpreis Vollauszug	
		Aufpreis Anti-Rutschmatte	
		Aufpreis pro Sondermaß	
		für Schränke in der Breite 50 cm (1 VPE)	
			B: 46,2 H: 9,0 T: 52,0
HA-6-846	Innen-Schubkasten 	Grundpreis	
		Aufpreis Vollauszug	
		Aufpreis Anti-Rutschmatte	
		Aufpreis pro Sondermaß	
		für Schränke in der Breite 60 cm (1 VPE)	
			B: 56,2 H: 9,0 T: 52,0
HA-6-848	Innen-Schubkasten 	Grundpreis	
		Aufpreis Vollauszug	
		Aufpreis Anti-Rutschmatte	
		Aufpreis pro Sondermaß	
		für Schränke in der Breite 80 cm (1 VPE)	
			B: 76,2 H: 9,0 T: 52,0









HA-6-854	Auszug-Boden 	Grundpreis	
		Aufpreis Vollauszug	
		Aufpreis Anti-Rutschmatte	
		Aufpreis pro Sondermaß	
		für Schränke in der Breite 40 cm (1 VPE)	
			B: 36,2 H: 6,5 T: 52,0
HA-6-855	Auszug-Boden 	Grundpreis	
		Aufpreis Vollauszug	
		Aufpreis Anti-Rutschmatte	
		Aufpreis pro Sondermaß	
		für Schränke in der Breite 50 cm (1 VPE)	
			B: 46,2 H: 6,5 T: 52,0
HA-6-856	Auszug-Boden 	Grundpreis	
		Aufpreis Vollauszug	
		Aufpreis Anti-Rutschmatte	
		Aufpreis pro Sondermaß	
		für Schränke in der Breite 60 cm (1 VPE)	
			B: 56,2 H: 6,5 T: 52,0
HA-6-858	Auszug-Boden 	Grundpreis	
		Aufpreis Vollauszug	
		Aufpreis Anti-Rutschmatte	
		Aufpreis pro Sondermaß	
		für Schränke in der Breite 80 cm (1 VPE)	
			B: 76,2 H: 6,5 T: 52,0



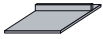

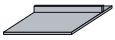







Tiefe 60 cm













Typenliste

Zusatzausstattung
Tiefe: 60 cm

Tiefe 60 cm

HA-6-864 Boden für Getränkekösten  	Grundpreis	
	Aufpreis Anti-Rutschmatte	
	Aufpreis pro Sondermaß	
	für Schränke/Regale in der Breite 40 cm (1 VPE) B: 36,2 H: 7,0 T: 56,0	
HA-6-865 Boden für Getränkekösten  	Grundpreis	
	Aufpreis Anti-Rutschmatte	
	Aufpreis pro Sondermaß	
	für Schränke/Regale in der Breite 50 cm (1 VPE) B: 46,2 H: 7,0 T: 56,0	
HA-6-866 Boden für Getränkekösten  	Grundpreis	
	Aufpreis Anti-Rutschmatte	
	Aufpreis pro Sondermaß	
	für Schränke/Regale in der Breite 60 cm (1 VPE) B: 56,2 H: 7,0 T: 56,0	
HA-6-868 Boden für Getränkekösten  	Grundpreis	
	Aufpreis Anti-Rutschmatte	
	Aufpreis pro Sondermaß	
	für Schränke/Regale in der Breite 80 cm (1 VPE) B: 76,2 H: 7,0 T: 56,0	

HA-6-873 Kleiderstange für Schränke und Regale 	Grundpreis	
	Aufpreis pro Sondermaß	
	für Schränke/Regale in der Breite 30 cm (1 VPE) B: 26,2 H: 3,0 T: 1,5	
		
HA-6-874 Kleiderstange für Schränke und Regale 	Grundpreis	
	Aufpreis pro Sondermaß	
	für Schränke/Regale in der Breite 40 cm (1 VPE) B: 36,2 H: 3,0 T: 1,5	
		
HA-6-875 Kleiderstange für Schränke und Regale 	Grundpreis	
	Aufpreis pro Sondermaß	
	für Schränke/Regale in der Breite 50 cm (1 VPE) B: 46,2 H: 3,0 T: 1,5	
		
HA-6-876 Kleiderstange für Schränke und Regale 	Grundpreis	
	Aufpreis pro Sondermaß	
	für Schränke/Regale in der Breite 60 cm (1 VPE) B: 56,2 H: 3,0 T: 1,5	
		
HA-6-878 Kleiderstange für Schränke und Regale 	Grundpreis	
	Aufpreis pro Sondermaß	
	für Schränke/Regale in der Breite 80 cm (1 VPE) B: 76,2 H: 3,0 T: 1,5	
		
HA-6-879 Kleiderstange für Schränke und Regale 	Grundpreis	
	Aufpreis pro Sondermaß	
	für Schränke/Regale in der Breite 100 cm (1 VPE) B: 96,2 H: 3,0 T: 1,5	
		



HA-6-883 Kleiderstange für Zwischenböden 	Grundpreis	
	Aufpreis pro Sondermaß	
	für Breite 30 cm; Befestigung an Außenseiten (1 VPE) B: 30,0 H: 3,0 T: 1,5	
		
HA-6-884 Kleiderstange für Zwischenböden 	Grundpreis	
	Aufpreis pro Sondermaß	
	für Breite 40 cm; Befestigung an Außenseiten (1 VPE) B: 40,0 H: 3,0 T: 1,5	
		
HA-6-885 Kleiderstange für Zwischenböden 	Grundpreis	
	Aufpreis pro Sondermaß	
	für Breite 50 cm; Befestigung an Außenseiten (1 VPE) B: 50,0 H: 3,0 T: 1,5	
		
HA-6-886 Kleiderstange für Zwischenböden 	Grundpreis	
	Aufpreis pro Sondermaß	
	für Breite 60 cm; Befestigung an Außenseiten (1 VPE) B: 60,0 H: 3,0 T: 1,5	
		
HA-6-888 Kleiderstange für Zwischenböden 	Grundpreis	
	Aufpreis pro Sondermaß	
	für Breite 80 cm; Befestigung an Außenseiten (1 VPE) B: 80,0 H: 3,0 T: 1,5	
		
HA-6-889 Kleiderstange für Zwischenböden 	Grundpreis	
	Aufpreis pro Sondermaß	
	für Breite 100 cm; Befestigung an Außenseiten (1 VPE) B: 100,0 H: 3,0 T: 1,5	
		



Typenliste

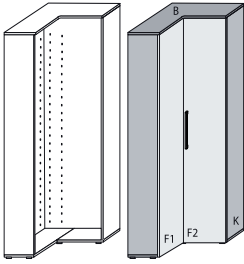

Bodenstehende Eckschränke

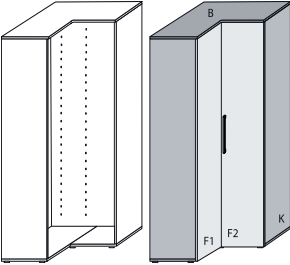

Höhe: 200 cm

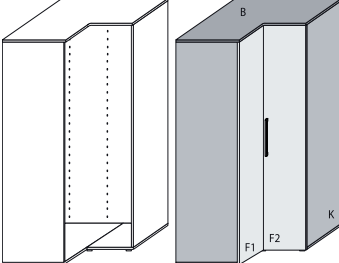

Höhe: 200 cm

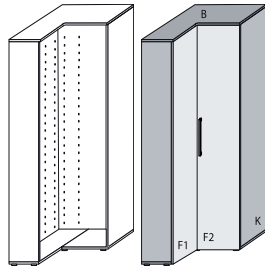

HA-900 Eckschrank 30 / 30 	Grundpreis	
	Aufpreis Spiegel Front 1	
	Aufpreis Spiegel Front 2	
	Aufpreis pro Sondermaß	
zerlegt (2 VPE)		
		H: 200,0 Aufstellmaß L: 70,0 Aufstellmaß R: 70,0

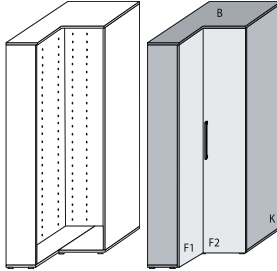

HA-901 Eckschrank 45 / 45 	Grundpreis	
	Aufpreis Spiegel Front 1	
	Aufpreis Spiegel Front 2	
	Aufpreis pro Sondermaß	
zerlegt (2 VPE)		
		H: 200,0 Aufstellmaß L: 85,0 Aufstellmaß R: 85,0

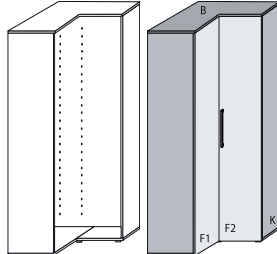

HA-902 Eckschrank 60 / 60 	Grundpreis	
	Aufpreis Spiegel Front 1	
	Aufpreis Spiegel Front 2	
	Aufpreis pro Sondermaß	
zerlegt (2 VPE)		
		H: 200,0 Aufstellmaß L: 100,0 Aufstellmaß R: 100,0

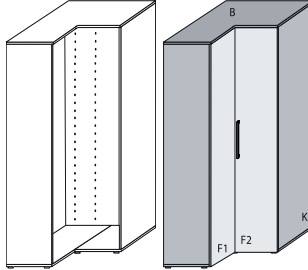

HA-903 Eckschrank 30 / 45 	Grundpreis	
	Aufpreis Spiegel Front 1	
	Aufpreis Spiegel Front 2	
	Aufpreis pro Sondermaß	
zerlegt (2 VPE)		
		H: 200,0 Aufstellmaß L: 85,0 Aufstellmaß R: 70,0

HA-904 Eckschrank 30 / 60 	Grundpreis	
	Aufpreis Spiegel Front 1	
	Aufpreis Spiegel Front 2	
	Aufpreis pro Sondermaß	
zerlegt (2 VPE)		
		H: 200,0 Aufstellmaß L: 100,0 Aufstellmaß R: 70,0

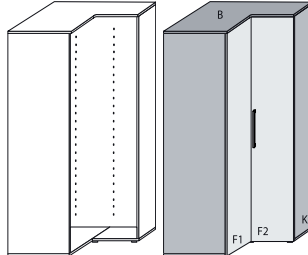
HA-905 Eckschrank 45 / 30 	Grundpreis	
	Aufpreis Spiegel Front 1	
	Aufpreis Spiegel Front 2	
	Aufpreis pro Sondermaß	
zerlegt (2 VPE)		
		H: 200,0 Aufstellmaß L: 70,0 Aufstellmaß R: 85,0

HA-906 Eckschrank 45 / 60 	Grundpreis	
	Aufpreis Spiegel Front 1	
	Aufpreis Spiegel Front 2	
	Aufpreis pro Sondermaß	
zerlegt (2 VPE)		
		H: 200,0 Aufstellmaß L: 100,0 Aufstellmaß R: 85,0

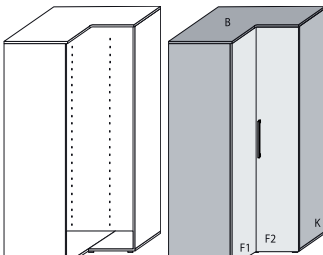





HA-907 Eckschrank 60 / 30 	Grundpreis	
	Aufpreis Spiegel Front 1	
	Aufpreis Spiegel Front 2	
	Aufpreis pro Sondermaß	
zerlegt (2 VPE)		
		H: 200,0 Aufstellmaß L: 70,0 Aufstellmaß R: 100,0



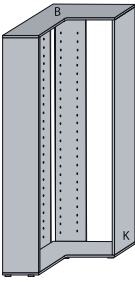

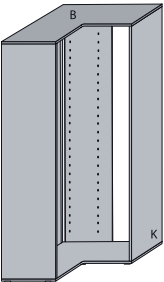

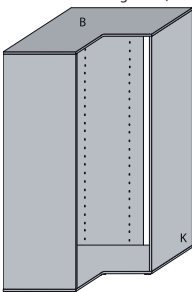



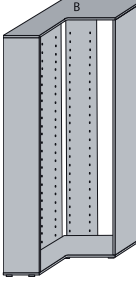

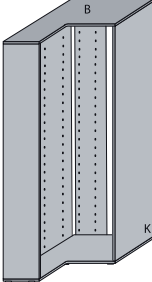
HA-908 Eckschrank 60 / 45 	Grundpreis	
	Aufpreis Spiegel Front 1	
	Aufpreis Spiegel Front 2	
	Aufpreis pro Sondermaß	
zerlegt (2 VPE)		
		H: 200,0 Aufstellmaß L: 85,0 Aufstellmaß R: 100,0

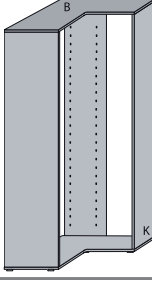
Typenliste

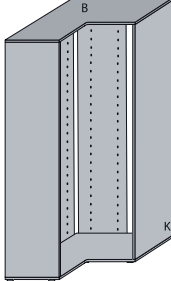
Bodenstehende Eckregale
Höhe: 200 cm

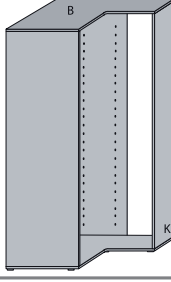
Höhe: 200 cm

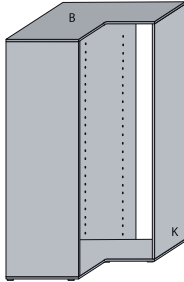





HA-910 Eckregal 30 / 30 	Grundpreis	
	Aufpreis pro Sondermaß	
zerlegt (2 VPE) <div style="text-align: right;"> H: 200,0 Aufstellmaß L: 70,0 Aufstellmaß R: 70,0 </div>		
		
HA-911 Eckregal 45 / 45 	Grundpreis	
	Aufpreis pro Sondermaß	
zerlegt (2 VPE) <div style="text-align: right;"> H: 200,0 Aufstellmaß L: 85,0 Aufstellmaß R: 85,0 </div>		
		
HA-912 Eckregal 60 / 60 	Grundpreis	
	Aufpreis pro Sondermaß	
zerlegt (2 VPE) <div style="text-align: right;"> H: 200,0 Aufstellmaß L: 100,0 Aufstellmaß R: 100,0 </div>		
		



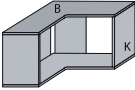

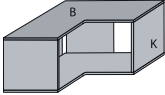

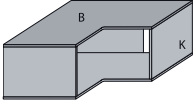



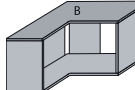

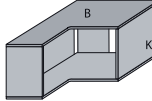
HA-913 Eckregal 30 / 45 	Grundpreis	
	Aufpreis pro Sondermaß	
zerlegt (2 VPE) <div style="text-align: right;"> H: 200,0 Aufstellmaß L: 85,0 Aufstellmaß R: 70,0 </div>		
		
HA-914 Eckregal 30 / 60 	Grundpreis	
	Aufpreis pro Sondermaß	
zerlegt (2 VPE) <div style="text-align: right;"> H: 200,0 Aufstellmaß L: 85,0 Aufstellmaß R: 70,0 </div>		
		
HA-915 Eckregal 45 / 30 	Grundpreis	
	Aufpreis pro Sondermaß	
zerlegt (2 VPE) <div style="text-align: right;"> H: 200,0 Aufstellmaß L: 70,0 Aufstellmaß R: 85,0 </div>		
		
HA-916 Eckregal 45 / 60 	Grundpreis	
	Aufpreis pro Sondermaß	
zerlegt (2 VPE) <div style="text-align: right;"> H: 200,0 Aufstellmaß L: 100,0 Aufstellmaß R: 85,0 </div>		
		
HA-917 Eckregal 60 / 30 	Grundpreis	
	Aufpreis pro Sondermaß	
zerlegt (2 VPE) <div style="text-align: right;"> H: 200,0 Aufstellmaß L: 70,0 Aufstellmaß R: 100,0 </div>		
		
HA-918 Eckregal 60 / 45 	Grundpreis	
	Aufpreis pro Sondermaß	
zerlegt (2 VPE) <div style="text-align: right;"> H: 200,0 Aufstellmaß L: 85,0 Aufstellmaß R: 100,0 </div>		
		

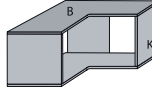
Typenliste

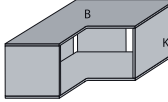
Aufbau-Eckregale
Höhe: 45 cm

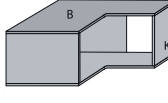
Höhe: 45 cm

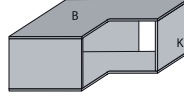
HA-920 Aufbau-Eckregal 30 / 30 	Grundpreis	
	Aufpreis pro Sondermaß	
zerlegt (2 VPE)		
 H: 45,0 Aufstellmaß L: 70,0 Aufstellmaß R: 70,0		
HA-921 Aufbau-Eckregal 45 / 45 	Grundpreis	
	Aufpreis pro Sondermaß	
zerlegt (2 VPE)		
 H: 45,0 Aufstellmaß L: 85,0 Aufstellmaß R: 85,0		
HA-922 Aufbau-Eckregal 60 / 60 	Grundpreis	
	Aufpreis pro Sondermaß	
zerlegt (2 VPE)		
 H: 45,0 Aufstellmaß L: 100,0 Aufstellmaß R: 100,0		









HA-923 Aufbau-Eckregal 30 / 45 	Grundpreis	
	Aufpreis pro Sondermaß	
zerlegt (2 VPE)		
 H: 45,0 Aufstellmaß L: 85,0 Aufstellmaß R: 70,0		
HA-924 Aufbau-Eckregal 30 / 60 	Grundpreis	
	Aufpreis pro Sondermaß	
zerlegt (2 VPE)		
 H: 45,0 Aufstellmaß L: 100,0 Aufstellmaß R: 70,0		
HA-925 Aufbau-Eckregal 45 / 30 	Grundpreis	
	Aufpreis pro Sondermaß	
zerlegt (2 VPE)		
 H: 45,0 Aufstellmaß L: 70,0 Aufstellmaß R: 85,0		
HA-926 Aufbau-Eckregal 45 / 60 	Grundpreis	
	Aufpreis pro Sondermaß	
zerlegt (2 VPE)		
 H: 45,0 Aufstellmaß L: 100,0 Aufstellmaß R: 85,0		
HA-927 Aufbau-Eckregal 60 / 30 	Grundpreis	
	Aufpreis pro Sondermaß	
zerlegt (2 VPE)		
 H: 45,0 Aufstellmaß L: 70,0 Aufstellmaß R: 100,0		
HA-928 Aufbau-Eckregal 60 / 45 	Grundpreis	
	Aufpreis pro Sondermaß	
zerlegt (2 VPE)		
 H: 45,0 Aufstellmaß L: 85,0 Aufstellmaß R: 100,0		



Hinweis:



In den Aufbau-Eckregalen können keine weiteren Böden montiert werden.

Typenliste

Zusatzausstattung für Eckschränke und Eckregale
Blendmaterial

HA-950	Boden für Eckschränke und Eckregale	Grundpreis	
		für HA-900L/R und HA-910L/R (1 VPE)	B: 65,5 H: 1,9 T: 25,0
HA-951	Boden für Eckschränke und Eckregale	Grundpreis	
		für HA-903L, HA-905R, HA-913L und HA-915R (1 VPE)	B: 80,5 H: 1,9 T: 25,0
HA-952	Boden für Eckschränke und Eckregale	Grundpreis	
		für HA-904L, HA-907R, HA-914L und HA-917R (1 VPE)	B: 95,5 H: 1,9 T: 25,0
HA-953	Boden für Eckschränke und Eckregale	Grundpreis	
		für HA-905L, HA-903R, HA-915L und HA-913R (1 VPE)	B: 65,5 H: 1,9 T: 40,0
HA-954	Boden für Eckschränke und Eckregale	Grundpreis	
		für HA-901L/R und HA-911L/R (1 VPE)	B: 80,5 H: 1,9 T: 40,0
HA-955	Boden für Eckschränke und Eckregale	Grundpreis	
		für HA-906L, HA-908R, HA-916L und HA-918R (1 VPE)	B: 95,5 H: 1,9 T: 40,0
HA-956	Boden für Eckschränke und Eckregale	Grundpreis	
		für HA-907L, HA-904R, HA-917L und HA-914R (1 VPE)	B: 65,5 H: 1,9 T: 55,0
HA-957	Boden für Eckschränke und Eckregale	Grundpreis	
		für HA-908L, HA-906R, HA-918L und HA-916R (1 VPE)	B: 80,5 H: 1,9 T: 55,0
HA-958	Boden für Eckschränke und Eckregale	Grundpreis	
		für HA-902L/R und HA-912L/R (1 VPE)	B: 95,5 H: 1,9 T: 55,0

HA-970	Kleiderstange für Eckschränke und Eckregale	Grundpreis	
		für Seite mit Aufstellmaß Länge: 70 cm (1 VPE)	B: 65,5 H: 3,0 T: 1,5
HA-971	Kleiderstange für Eckschränke und Eckregale	Grundpreis	
		für Seite mit Aufstellmaß Länge: 85 cm (1 VPE)	B: 80,5 H: 3,0 T: 1,5
HA-972	Kleiderstange für Eckschränke und Eckregale	Grundpreis	
		für Seite mit Aufstellmaß Länge: 100 cm (1 VPE)	B: 95,5 H: 3,0 T: 1,5



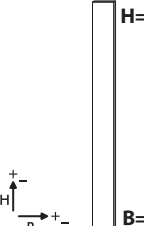
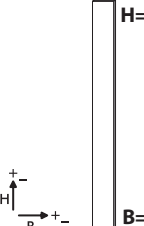



HA-980	Eckleiste für Blindecken	Grundpreis	
		Aufpreis pro Sondermaß (1 VPE)	B: 6,0 H: 198,0 T: 6,0
HA-981	Eckleiste für Blindecken	Grundpreis	
		Aufpreis pro Sondermaß (1 VPE)	B: 6,0 H: 243,0 T: 6,0





HA-990	Blendmaterial ohne Kanten	Dekor	
		Blendmaterial ohne Kanten. Gewünschte Höhe und Breite bei der Bestellung angeben. Preis bei max. Höhe von 255 cm und max. Breite von 30 cm. Größere Platten auf Anfrage.	T: 1,9
HA-991	Blendmaterial mit Kanten	Dekor	
		Blendmaterial 4-seitig mit Kanten. Gewünschte Höhe und Breite bei der Bestellung angeben. Preis bei max. Höhe von 255 cm und max. Breite von 30 cm. Größere Platten auf Anfrage.	T: 1,9

Typenliste

Zubehör



(Achtung: Zeichnungen sind nicht maßstabsgenau)

HA-Z01	Y-Garderoben-Haken 	Metall matt	
		zur Außen- und Innenmontage	
		B: 5,5 H: 6,5 T: 3,0	
HA-Z02	Garderoben-Haken ausklappbar 	Gehäuse weiß	
		Gehäuse anthrazit	
		B: 2,8 H: 22,5 T: 20,0	
HA-Z05	Kleiderstange ausziehbar 	Metall	
		Montage durch Bohrung in Boden Φ 14 mm	
		B: 2,0 H: 2,0 T: 3,6	
HA-Z07	Ablageschale 	Kunststoff grau	
		für Korpusinnenseiten incl. Montageleiste	
		B: 25,2 H: 6,5 T: 8,4	
HA-Z10	Kleiderbügel 	5 Stück - weiß	
		5 Stück - grau	
		5 Stück - grün	
		aus Metall mit rutsch- fester Beschichtung	
		B: 40,0 H: 19,5 T: 1,0	
HA-Z20	Akku-Sensorleuchte Energiebedarf: 1,2 Watt 	Metall / Kunststoff grau	
		Dämmerungssensor Ladekabel USB Micro	
		Montage per Schrauben oder mit Magnetklebeband	B: 33,1 H: 3,1 T: 2,2

HA-Z30	Sitzkissen 	Stoff Silber-Anthrazit	
		B: 60,0 H: 6,0 T: 41,0	
HA-Z31	Sitzkissen 	Stoff Silber-Anthrazit	
		B: 80,0 H: 6,0 T: 41,0	
HA-Z33	Sitzkissen 	Stoff Silber-Anthrazit	
		B: 60,0 H: 6,0 T: 52,0	
HA-Z34	Sitzkissen 	Stoff Silber-Anthrazit	
		B: 80,0 H: 6,0 T: 52,0	

Typenliste

Hailo® Zubehör

HA-Z40	Hailo® Abfalltrennsystem 	Kunststoff grau	
		für Schränke in Tiefe 60 cm und Breite ab 30 cm - Bodenmontage mit Vollauszug 2 Eimer mit 30 Liter gesamt	
		B: 25,1 H: 40,0 T: 48,2	
HA-Z41	Hailo® Abfalltrennsystem 	Kunststoff grau	
		für Schränke in Tiefe 60 cm und Breite ab 40 cm - Bodenmontage mit Vollauszug 2 Eimer mit 36 Liter gesamt	
		B: 34,6 H: 33,6 T: 47,5	
HA-Z42	Hailo® Abfalltrennsystem 	Kunststoff grau	
		für Schränke in Tiefe 45 cm oder 60 cm und Breite 60 cm - Bodenmontage mit Vollauszug und Ausfahrautomatik 3 Eimer mit 29 Liter gesamt	
		B: 55,6 H: 37,6 T: 36,7	

HA-Z43	Hailo® Carry 	Kunststoff grau	
		für Schränke in Tiefe 60 cm und Breite ab 40 cm mit Vollauszug 2 mobile Tragekörbe	
		B: 24,5 H: 39,5 T: 45,9	

HA-Z48	Hailo® Handtuchhalter 	Alu / Kunststoff grau	
		für Schränke / Regale in der Tiefe 60 cm Stangen ausziehbar Montage mit Schrauben	
		B: 12,2 H: 3,0 T: 45,7	

HA-Z50	Hailo® Besen- / Wischerhalterung 	Metall weiß	
		Montage mit Schrauben	
		B: 13,7 H: 26,2 T: 35,2	

HA-Z51	Hailo® Leiter- / Bügeltischhalterung 	Metall weiß	
		Montage mit Schrauben	
		B: 15,5 H: 5,0 T: 35,0	

HA-Z52	Hailo® Ablage mit Kehr-Set 	Metall weiß	
		Montage mit Schrauben	
		B: 28,9 H: 15,8 T: 48,0	

HA-Z53	Hailo® Wertstoff-Depot 	Metall weiß	
		Montage mit Schrauben	
		B: 40,4 H: 12,5 T: 26,1	

HA-Z54	Hailo® Anbau-Wäschetrockner 	Metall weiß	
		Montage mit Schrauben	
		B: 52,5 H: 30,0 T: 82,0	

HA-Z57	Hailo® Ablagebox incl. Wandhalterung 	2 x Kunststoff blau	
		1 Wandhalterung mit 2 Körben Montage mit Schrauben	
		B: 43,6 H: 24,1 T: 19,8	

HA-Z60	Hailo® Einbau-Klappritt 	Metall anthrazit	
		Montage mit Schrauben	
		B: 40,2 H: 38,0 T: 38,7	

HA-Z61	Hailo® Wandhalterung für Einbau-Klappritt 	Metall weiß	
		Montage mit Schrauben	
		B: 14,4 H: 3,0 T: 3,7	

