

CAYA



Montageanweisung + Gebrauchs- und Pflegeanleitung

hartmann
Von der Natur empfohlen.



Bitte beachten Sie, dass besonders bei wandhängenden Elementen eine fehlerhafte Montage zum Herunterstürzen des Elementes führen kann. Vor der Montage sind die Wand und die Befestigungsmittel auf Eignung zu prüfen! Für Leichtbauwände benötigen Sie spezielle Befestigungsmittel (nicht im Lieferumfang).

Alle Standelemente dieses Modells müssen darüber hinaus, wie ab Seite 14 beschrieben, an der Wand befestigt werden.

Beachten Sie besonders die mit  gekennzeichneten Punkte dieser Montageanweisung!

1. Übersicht Aufbauplan

Hilfsmittel für die Montage	Seite 3
Übersicht Aufbauplan	Seite 3







2. Beleuchtungs - Montage

Glasbodenbeleuchtung	Seite 4
Regal- / Wandbodenbeleuchtung	Seite 4
Panelbeleuchtung	Seite 4
Vitrinenfachbeleuchtung	Seite 5
Vitrinenfachbeleuchtung bei 0051 / 0052 / 0055 / 0056	Seite 6
Allgemeine Hinweise zum Anschluss der Beleuchtung	 Seite 8
Verkabelungsschema V24	Seite 9
Verkabelungsschema V22	Seite 10
Verkabelungsschema V34	Seite 11
Verkabelungsschema Vitrine + Sideboard	Seite 12









3. Aufstellen der Wohnwand

Verpackungseinheiten	Seite 13
Stellfläche vermessen	Seite 13
Montage Sockelfüße	Seite 13

4. Wandbefestigung

Hohe Standelemente	 Seite 14
Standelemente, Low- und Highboards	 Seite 15
Hängeelemente	 Seite 15
Stand- / Hängeelemente 7086-7089 / 7091-7098	 Seite 15
Unterteil 2221 / 2223 / 2225	 Seite 17
TV Bühne / Schreibplatz 2129 / 2209	 Seite 18

5. Wandpaneele

Wandpaneele 1151 / 1181 / 1201	 Seite 20
Wandpaneele 5151 / 5152 / 5153 / 5155 / 5156 / 5157	 Seite 21
Wandpaneele 5181 / 5182 / 5183 / 5184 / 5185 / 5186	 Seite 23
Wandpaneele 5161 / 5162	 Seite 25
Regalelemente 9079 / 0061 / 0065 / 0069 / 0119 ohne Beleu.	 Seite 28
Regalelemente 9079 / 0061 / 0065 / 0069 / 0119 mit Beleucht.	 Seite 29
Regal 0119 - Holzbrücke	 Seite 30
Regalelement 0068	 Seite 32

6. Front	
Montage Schubkasten - Vorderstück	Seite 34
Montage Türen	Seite 34
Montage Pushmarkierungen	Seite 35
7. Zubehör	
Kufen 1045	Seite 38
8. Beschlagseinstellung	
Tür	Seite 39
Schubkasten	Seite 39
TIP ON Beschlag	Seite 39
Einstellung Korpus - Aufhängebeschläge	Seite 40
Einstellung Paneel - Aufhängebeschläge	Seite 40
Klappenhalter	Seite 41
9. Sitzbank	
Sitzbank 0832	Seite 42
10. Speisetische	
Speisetisch 0538 / 0539 / 0333 / 0334	Seite 43
Speisetisch 0520 / 0521	Seite 46
Speisetisch 0572 / 0573 / 0591 / 0592	Seite 47
11. Pendelleuchten	
Pendelleuchten 9904 / 9905 / 9906 / 9907 / 9908 / 9909	Seite 48
12. Pflegetipps	
Eigenschaften von Massivholz	Seite 49
Reinigung und Pflege	Seite 50



Montagevideos zu den Elementen
finden Sie auf unserer Homepage
über den QR-Code

Übersicht Aufbauplan

Hilfsmittel für die Montage

Für die Montage benötigen Sie:

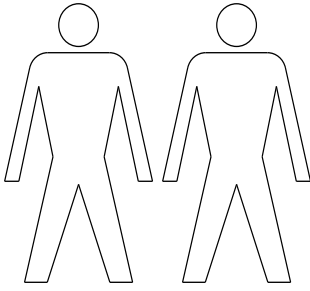

2 Personen



Wasserwaage



Schraubendreher

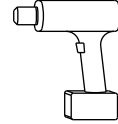

Akku-Schrauber / Bohrmaschine

Der Aufbauplan

Jeder Kommission liegt ein Aufbauplan mit Frontansicht der Wohnwand bei. Sortieren Sie die Verpackungseinheiten nach der Zeichnung. Die Korpuselemente sind werkseitig vormontiert. Fronten, Zubehörteile, Regalelemente und Beleuchtungen müssen montiert werden.

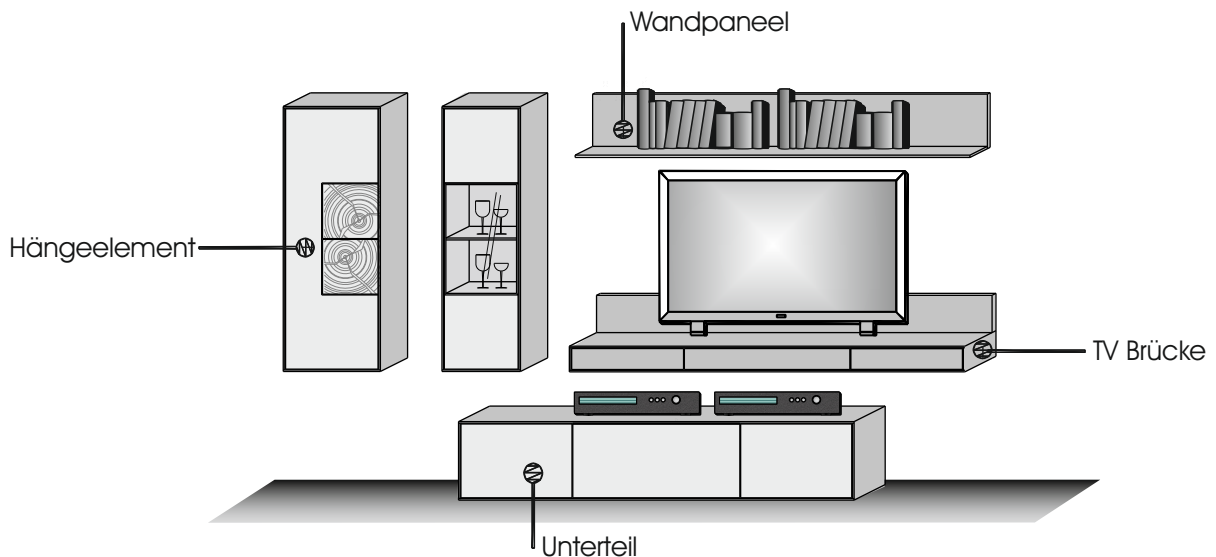
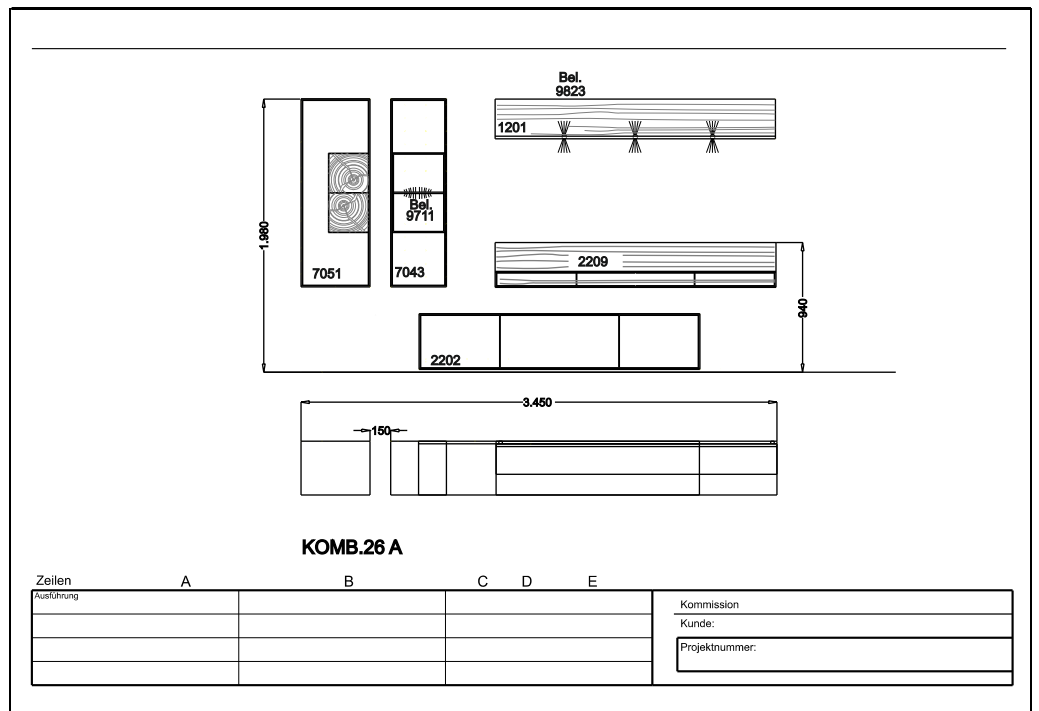

Montage der Glasbodenbeleuchtung

1. Zur Montage der Vitrinenbeleuchtung muss an der rechten Seite der Rückwand, an der später die Beleuchtung anliegt, ein 8mm Loch zur Kabelführung gebohrt werden. (Abb. 1)
2. Stecken Sie nun die LED-Leuchte mit dem Aluminiumprofil von hinten auf den Glasboden (Abb. 2).
3. Führen Sie das Kabel der LED-Leuchte durch das gebohrte Loch und legen den Glasboden ein.
4. Verbinden Sie das Kabel auf der Rückseite mit dem Verteiler des Vorschaltgeräts.

Abb. 1



Abb. 2

Montage der Regalbodenbeleuchtung / Wandbodenbeleuchtung

Zur Montage der **Regalbeleuchtung** stecken Sie das Anschlusskabel in die hierfür vorgesehene Bohrung der Rückwand und drücken anschließend die Leuchte in die Ausfräsung des Bodens. Achten Sie darauf, dass die überstehende Krampe der Leuchte nach oben gerichtet ist und später auf dem Holzboden aufliegt.

Bei der Montage der **Wandbodenbeleuchtung**

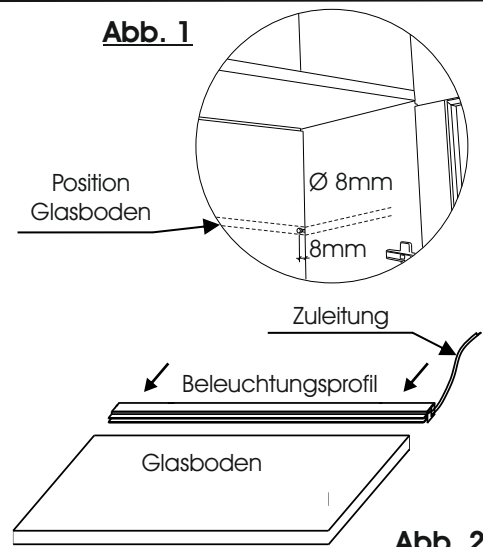
werden die Leuchten wie zuvor beschrieben eingesetzt. Anschließend wird der Wandboden mit dem Paneel verschraubt.

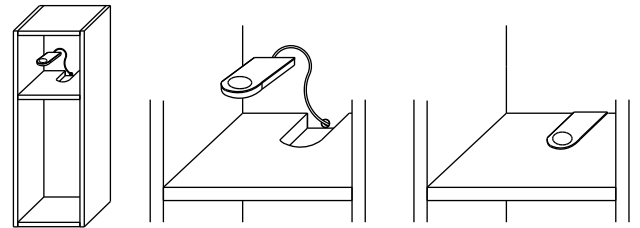

Montage der Paneelbeleuchtung

Bei der Montage einer Paneelbeleuchtung wird diese zwischen der Hirnholzscheibe und dem Paneel verschraubt. Schieben Sie das Kabel der Beleuchtung durch die obere, bzw. untere einzelne Bohrung und verschrauben Hirnholzscheibe, Beleuchtungszylinder und Paneel rückseitig mit den M4 x 36mm Schrauben.

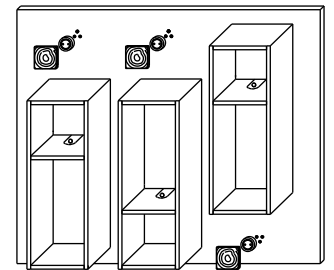

Montage Hirnholzscheibe ohne Beleuchtung

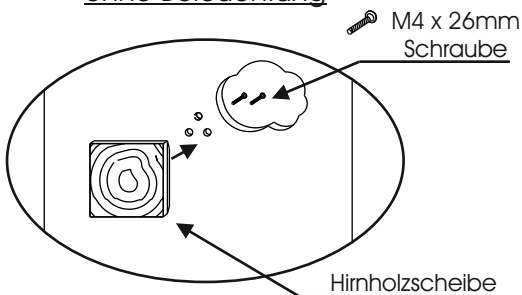

Montage Hirnholzscheibe mit Beleuchtung

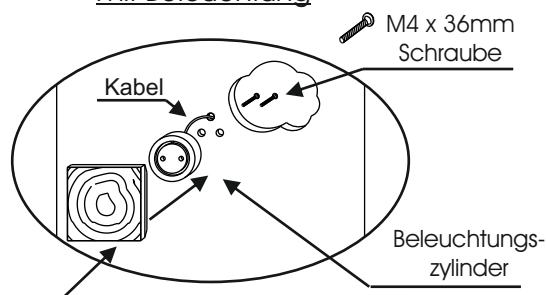

Beachten Sie, dass die angeschlossene Wattage der Lampen nicht die Gesamtleistung des Vorschaltgeräts übersteigt! Die jeweiligen Wattagen der LED-Leuchten finden Sie auf dem Aufkleber am Kabelende. Alle Elektroarbeiten dürfen nur von qualifizierten Personen ausgeführt werden. (Beachten Sie die landesspezifischen Vorschriften)



Montage der Vitrinenfachbeleuchtung

Maße	B 175 H 63 T 49	B 223 H 63 T 49	B 175 H 80,5 T 49	B 175 H 80,5 T 49	B 117 H 79 T 39	B 117 H 79 T 39
Typen-Nr.	3171 Anthrazit	3221 Anthrazit	4191 Anthrazit	4192 Anthrazit	4131 Anthrazit li.	4132 Anthrazit re.
Typen-Nr.	3175 Weiß	3225 Weiß	4195 Weiß	4195 Weiß	4135 Weiß li.	4136 Weiß re.

- Entfernen Sie die Verpackung und legen die Teile auf eine plane, saubere und weiche Unterlage.
- Entfernen Sie die Vitrinenfront und ziehen den Glasboden, der sich neben den Innenkorpus befindet, heraus. (Abb. 1)
- Halten Sie die Beleuchtungsplatte (mit den Nuten nach vorne gerichtet) über den Innenkorpus. Schieben Sie das Anschlusskabel von oben zwischen den Spalt von Innenkorpus und Rückwand und ziehen das Kabel anschließend durch die Rückwandbohrung heraus. (Abb. 2)



Abb. 1



Abb. 2

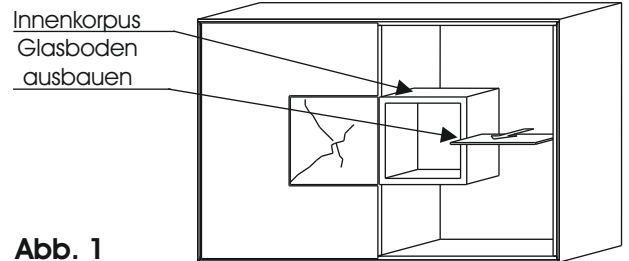

Abb. 3

- Die Beleuchtungsplatte wird nun seitlich in den Spalt eingeschoben. Sie wird hierbei über eine Lasche geführt, die sich hinter dem Innenkorpus befindet. Achten Sie darauf, dass das Anschlusskabel beim Einschieben nicht eingequetscht wird. Halten Sie das Kabel aus diesen Grund leicht unter Zug. (Abb. 3)
- Zur Fixierung der Beleuchtungsplatte wird Ihnen eine Ø4x13mm Rückwandschraube mitgeliefert. Drehen Sie diese vom hinten durch die Rückwand in die Beleuchtungsplatte ein. (Abb.4)

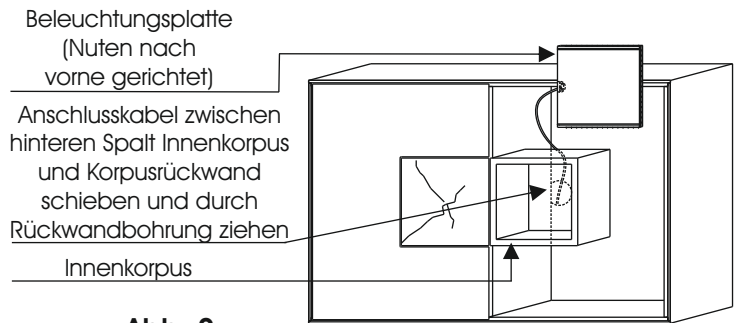
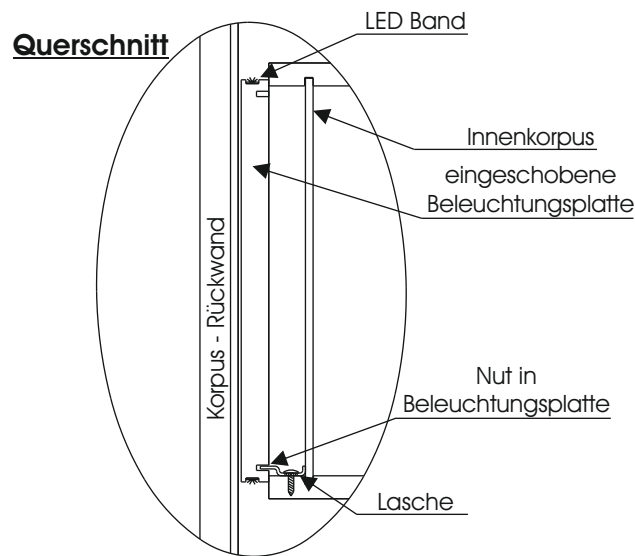
**Ansicht
Korpus - Rückseite**

Abb. 4

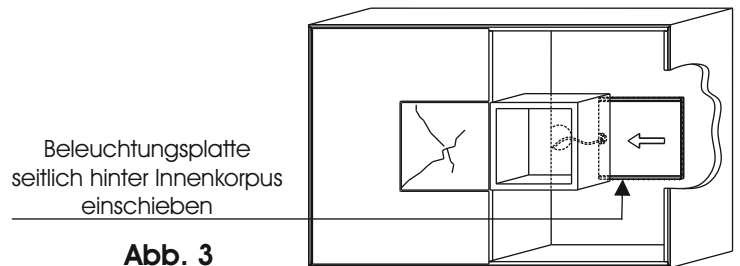
Ø4x13mm Rückwand-
schraube zur Fixierung

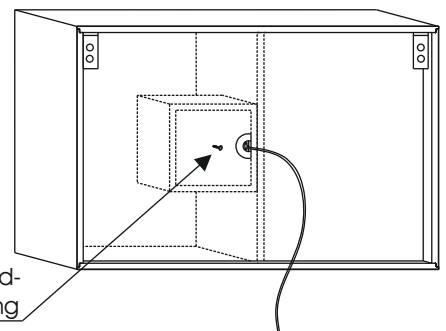

Beleuchtung

6. Setzen Sie nach der Montage des gesamten Korpus den Glasboden wieder ein und montieren die Vitrinentür. (Abb. 5)

Abb. 5

Einbau Glasboden und Front

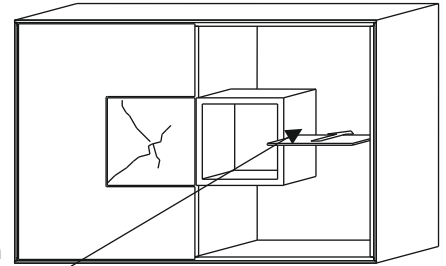

Beachten Sie, dass die angeschlossene Wattage der Lampen nicht die Gesamtleistung des Vorschaltgeräts übersteigt! Die jeweiligen Wattagen der LED-Leuchten finden Sie auf dem Aufkleber am Kabelende. Alle Elektroarbeiten dürfen nur von qualifizierten Personen ausgeführt werden. (Beachten Sie die landesspezifischen Vorschriften)



Montage der Vitrinenfachbeleuchtung

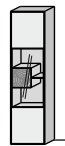
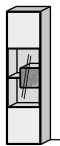

Maße	B 50 H 196 T 39	B 50 H 196 T 39
Typen-Nr.	0051 Anthrazit li.	0052 Anthrazit re.
Typen-Nr.	0055 Weiß li.	0056 Weiß re.



Abb. 1

1. Entfernen Sie die Verpackung und legen die Teile auf eine plane, saubere und weiche Unterlage.

2. Entfernen Sie die Vitrinenfront und ziehen den Glasboden, der sich neben den Innenkorpus befindet, heraus. (Abb. 1)

3. Drehen Sie die seitlichen Schrauben aus den Innenkorpus und ziehen anschließend den Innenkorpus von den Dübeln und aus dem Element. (Abb. 2 & 3)

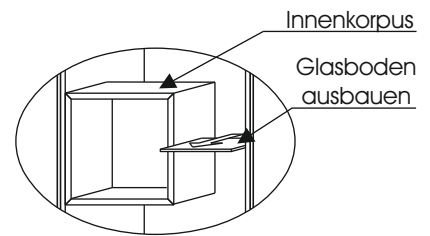
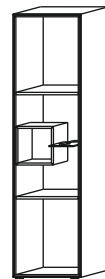
4. Auf der Rückseite des Innenkorpus befindet sich ein doppelseitiges Klebeband. Entfernen Sie die Schutzfolie des Klebebandes. (Abb. 4)



Abb. 2



Abb. 3

Ansicht Innenkorpus - Rückseite

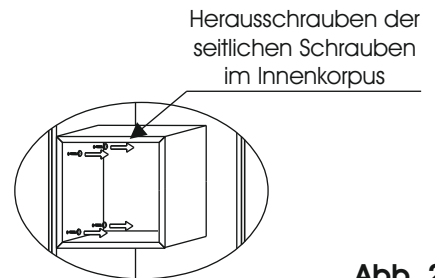
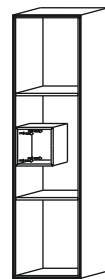
Abb. 4

Querschnitt

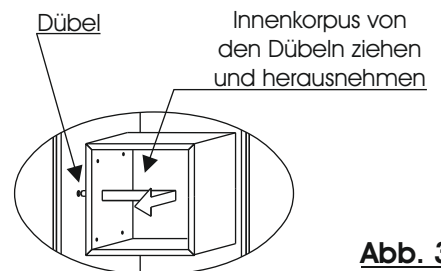
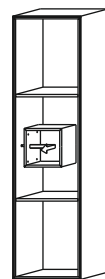
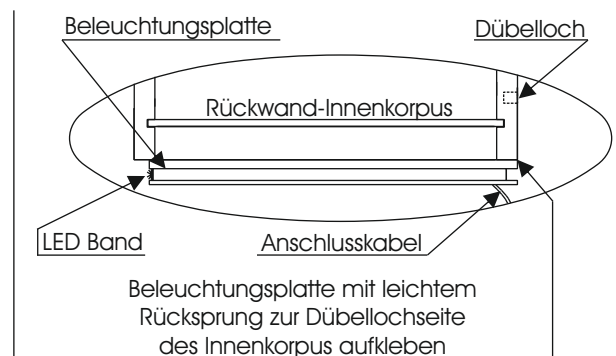
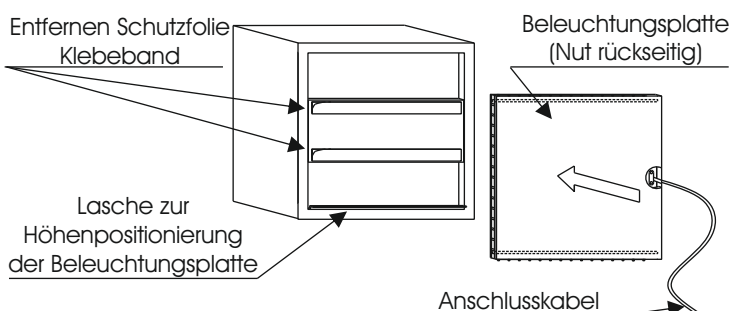

Beleuchtung

5. Nehmen Sie die Beleuchtungsplatte. Die Platte sollte, mit leichtem Rücksprung (ca. 1 mm), an die Seite des Innenkorpus mit den Dübelbohrungen aufgeklebt werden.

Zur Höhenpositionierung ist auf der Rückseite des Innenkorpus eine Lasche montiert. Diese dringt in die Nut der Beleuchtungsplatte ein. (Abb. 4)

6. Legen Sie das Anschlusskabel durch die Rückwandbohrung des Elements und schieben anschließend den Innenkorpus wieder auf die Dübel der Möbelseite.

Verschrauben Sie nun beide Element mit den zuvor herausgedrehten Schrauben. (Abb. 5 & 6)

7. Richten Sie das Element aus und montieren zum Schluss den Glasboden und die Front. (Abb. 6)

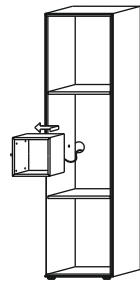

Anschlusskabel durch die Bohrung der Elementrückwand ziehen und Innenkorpus auf die Dübeln stecken



Abb. 5



Innenkorpus mit den zuvor herausgedrehten Schrauben mit Element wieder befestigen

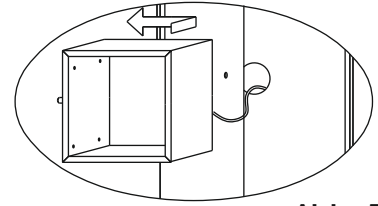
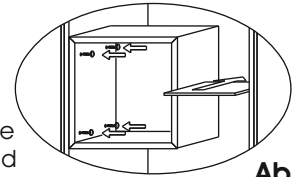

Nach Montage Glasboden und Front einbauen

Abb. 6



Beachten Sie, dass die angeschlossene Wattage der Lampen nicht die Gesamtleistung des Vorschaltgeräts übersteigt! Die jeweiligen Wattagen der LED-Leuchten finden Sie auf dem Aufkleber am Kabelende. Alle Elektroarbeiten dürfen nur von qualifizierten Personen ausgeführt werden. (Beachten Sie die landesspezifischen Vorschriften)



Verkabelung Beleuchtung

Bei diesem Modell gibt es keinen klassischen Fußschalter. Anstatt dessen wird ein Berührungsschalter eingesetzt. Folgende Artikel werden Ihnen geliefert:

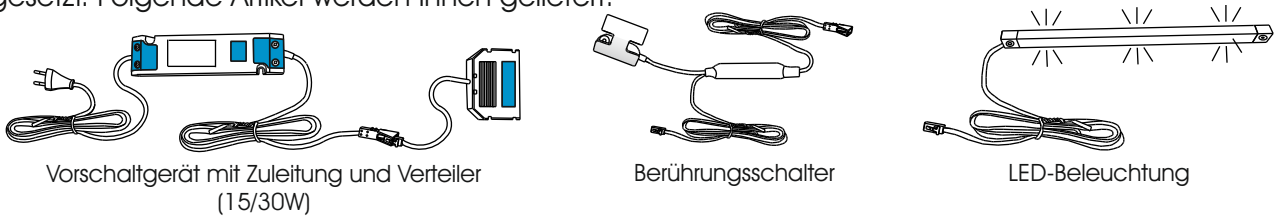

1. Der Schalter wird an der Hinterkante einer Außenseite des Möbels montieren. Die Position ist frei wählbar. Schieben Sie den Berührungsschalter auf und fixieren Sie diesen mit Hilfe der bereits vormontierten Schraube am Schalter. (Abb. 1)

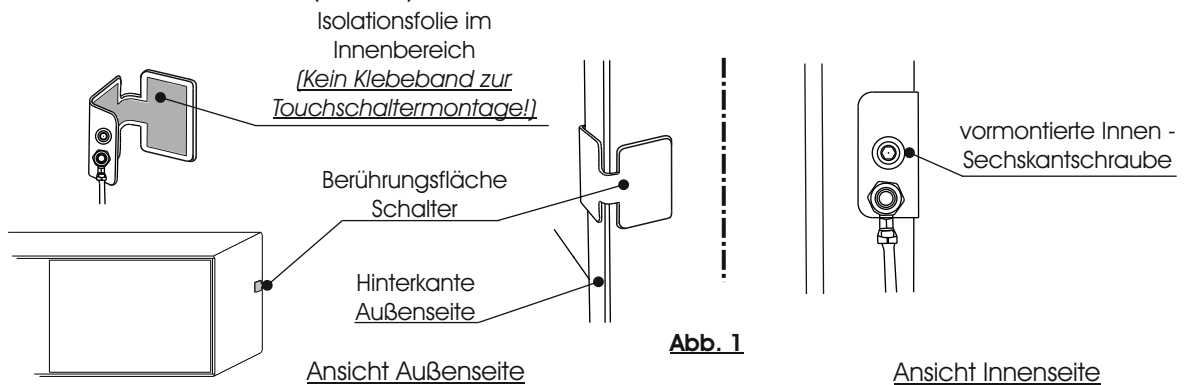

2. Der Ein- / Ausschalter wird zwischen dem Vorschaltgerät und dem Sechsfach - Verteiler angeschlossen. Dazu trennen Sie zuerst den Verteiler vom Vorschaltgerät. (Abb. 2)

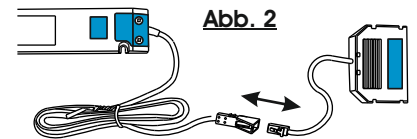

3.A Verkabelung bei der Verwendung eines Berührungsschalters

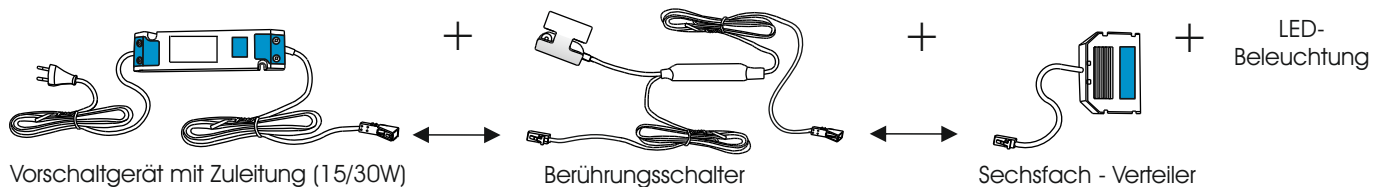

3.B Verkabelung bei der Verwendung eines Funkdimmers (Optional / Berührungsschalter entfällt)

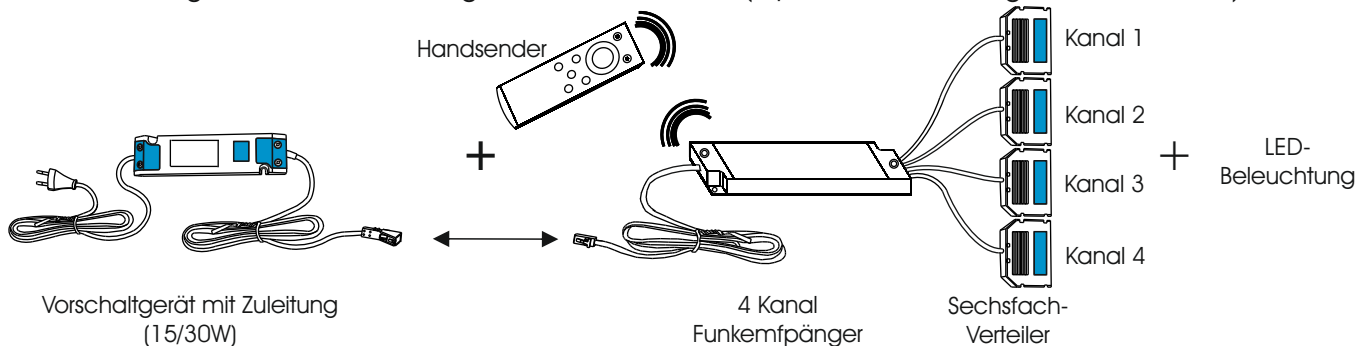

⚠ Der Touchschalter darf keinesfalls in direkter Berührung mit metallischen Gegenständen stehen!
(z.B.: metallische Korpusverkleidungen o.ä.) ⚠

Die Isolierungsfolie im inneren des Touchschalters darf nicht entfernt werden!
!!Kurzschlussgefahr!!

Beachten Sie, dass die angeschlossene Wattage der Lampen nicht die Gesamtleistung des Vorschaltgeräts übersteigt! Die jeweiligen Wattagen der LED-Leuchten finden Sie auf dem Aufkleber am Kabelende. Alle Elektroarbeiten dürfen nur von qualifizierten Personen ausgeführt werden. (Beachten Sie die landesspezifischen Vorschriften)

Verkabelungsschema V24

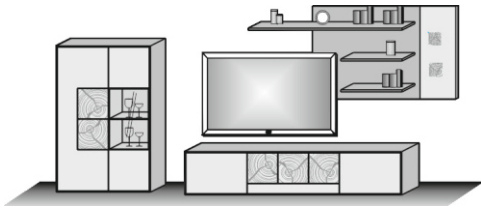

Beachten Sie, dass die angeschlossene Wattage der Lampen nicht die Gesamtleistung des Vorschaltgeräts übersteigt!
 Alle Elektroarbeiten dürfen nur von qualifizierten Personen ausgeführt werden.
 (Beachten Sie die landesspezifischen Vorschriften)

Standard-Verkabelungsschema
 Vorschlagskombination V24

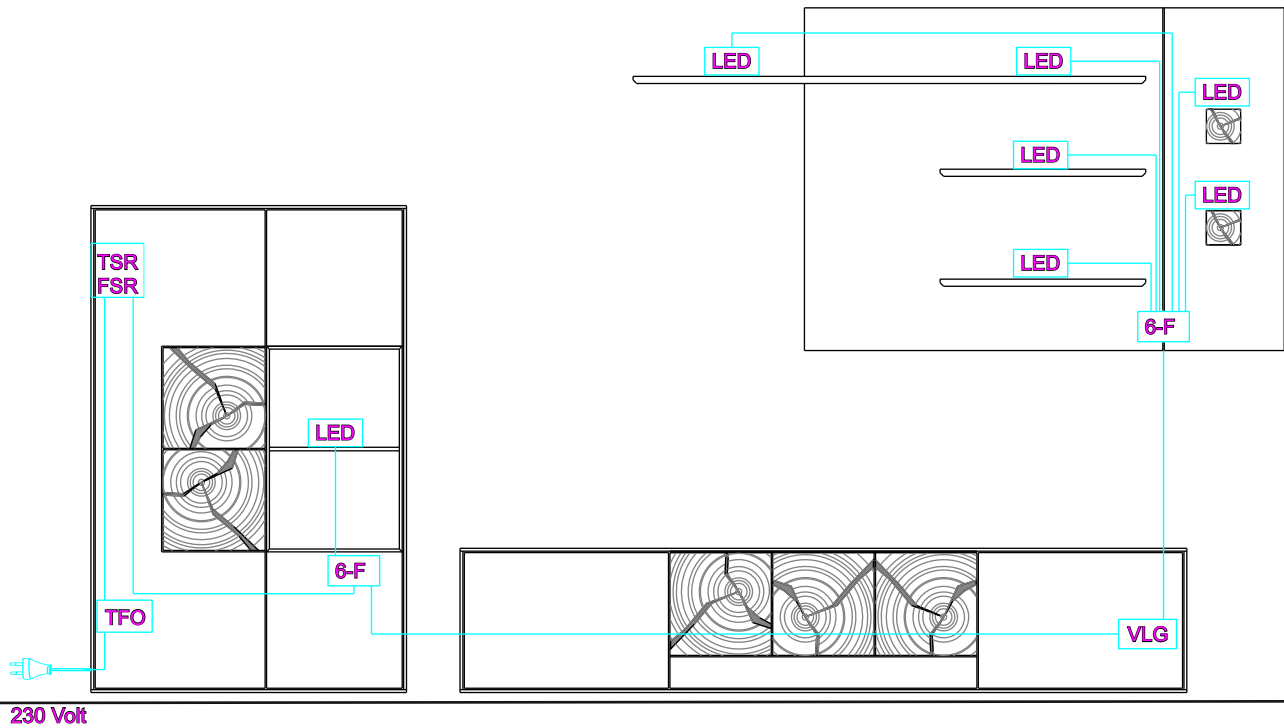

 <p>LED LED-Stripe / Spot</p>	 <p>TFO Trafo mit Zuleitung</p>	 <p>TSR Touchschalter</p>
 <p>6-F 6-Fach Stecker</p>	 <p>VLG Verlängerungskabel</p>	 <p>oder FSR Funkschalter (optional)</p>

Sonderfall
 A: Stromzuleitung unter Putz: Trafo muss bauseits an 230V angeklemt werden
 B: Stromleitung unter Putz per Wandschalter bauseitig geschaltet; Trafo muss bauseits an 230 V angeklemt werden.
 Touch- oder Funkschalter können entfallen

Verkabelungsschema V22

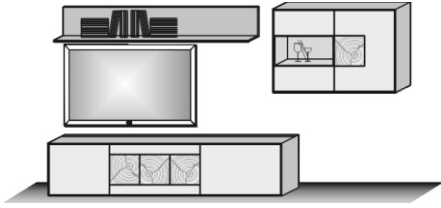

Beachten Sie, dass die angeschlossene Wattage der Lampen nicht die Gesamtleistung des Vorschaltgeräts übersteigt!
 Alle Elektroarbeiten dürfen nur von qualifizierten Personen ausgeführt werden.
 (Beachten Sie die landesspezifischen Vorschriften)

Standard-Verkabelungsschema
 Vorschlagskombination V22

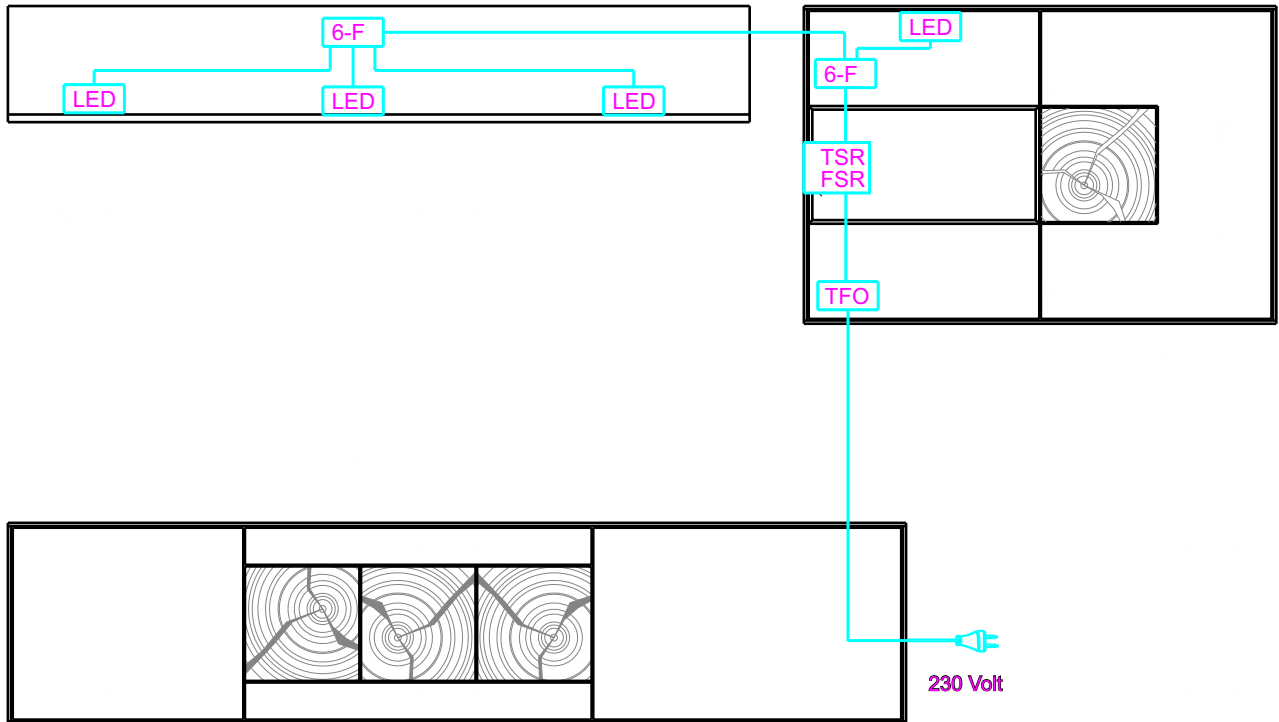

 <p>LED LED-Stripe / Spot</p>	 <p>TFO Trafo mit Zuleitung</p>	 <p>TSR Touchschalter</p>
 <p>6-F 6-Fach Stecker</p>	 <p>VLG Verlängerungskabel</p>	 <p>oder FSR Funkschalter (optional)</p>

Sonderfall

A: Stromzuleitung unter Putz: Trafo muss bauseits an 230V angeklemt werden
 B: Stromleitung unter Putz per Wandschalter bauseitig geschaltet: Trafo muss bauseits an 230 V angeklemt werden.
 Touch- oder Funkschalter können entfallen

Verkabelungsschema V34

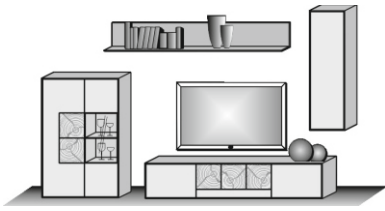

Beachten Sie, dass die angeschlossene Wattage der Lampen nicht die Gesamtleistung des Vorschaltgeräts übersteigt!
 Alle Elektroarbeiten dürfen nur von qualifizierten Personen ausgeführt werden.
 (Beachten Sie die landesspezifischen Vorschriften)

Standard-Verkabelungsschema
 Vorschlagskombination V34

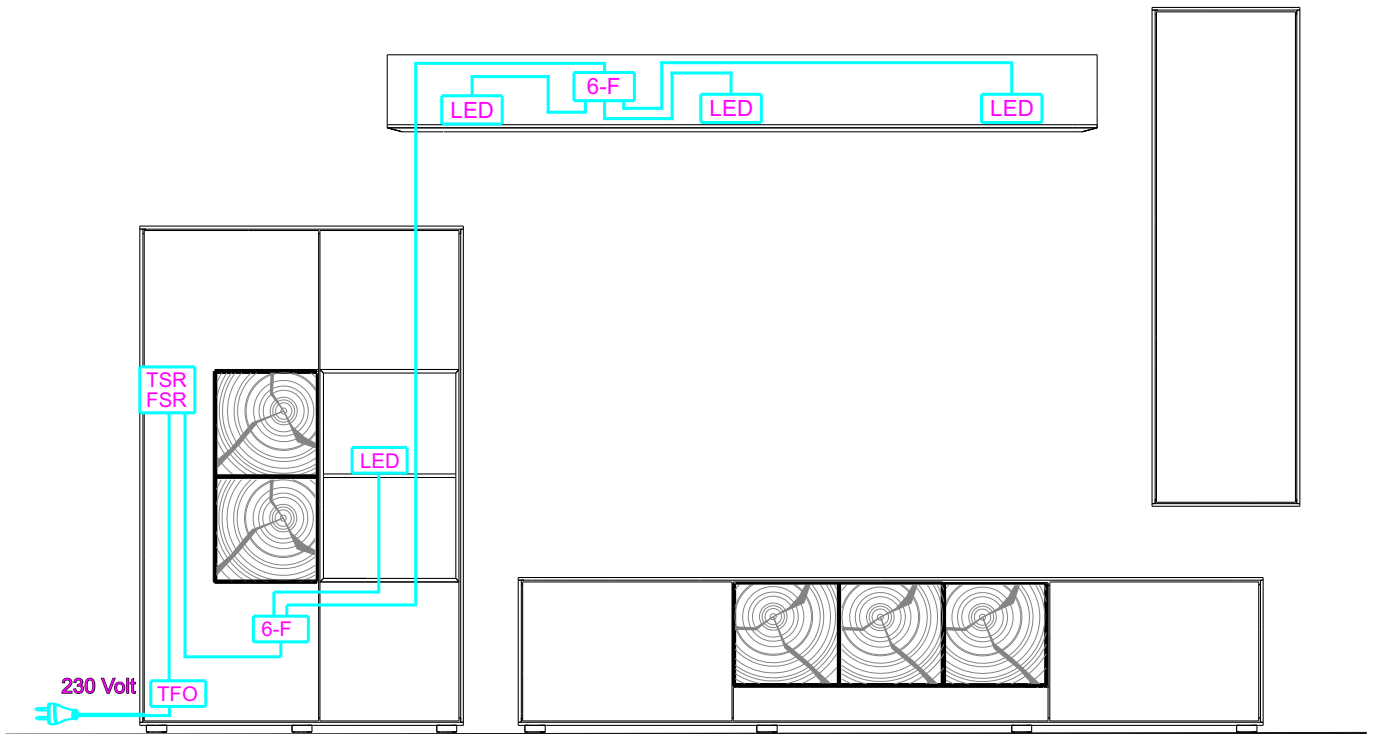

 <p>LED LED-Stripe / Spot</p>	 <p>TFO Trafo mit Zuleitung</p>	 <p>TSR Touchschalter</p>
 <p>6-F 6-Fach Stecker</p>	 <p>VLG Verlängerungskabel</p>	 <p>oder FSR Funkschalter (optional)</p>

Sonderfall

A: Stromzuleitung unter Putz: Trafo muss bauseits an 230V angeklemt werden
 B: Stromleitung unter Putz per Wandschalter bauseitig geschaltet: Trafo muss bauseits an 230 V angeklemt werden.
 Touch- oder Funkschalter können entfallen

Verkabelungsschema Vitrine + Sideboard

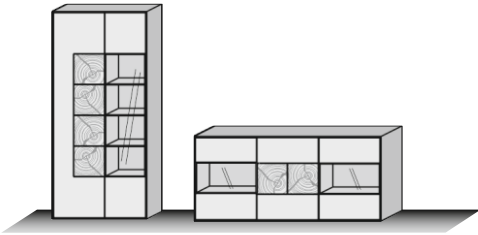

Beachten Sie, dass die angeschlossene Wattage der Lampen nicht die Gesamtleistung des Vorschaltgeräts übersteigt!
 Alle Elektroarbeiten dürfen nur von qualifizierten Personen ausgeführt werden.
 (Beachten Sie die landesspezifischen Vorschriften)

Standard-Verkabelungsschema Vitrine + Sideboard

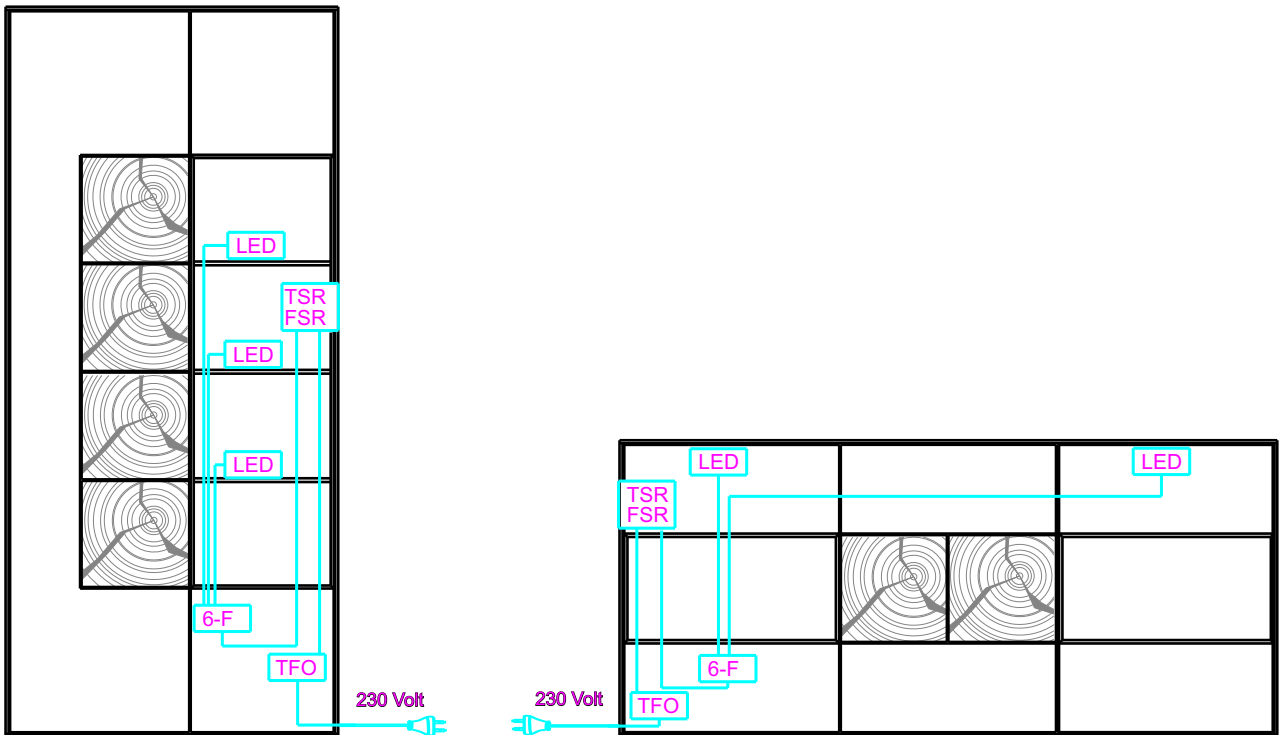

 <p>LED LED-Stripe / Spot</p>	 <p>TFO Trafo mit Zuleitung</p>	 <p>TSR Touchschalter</p>
 <p>6-F 6-Fach Stecker</p>	 <p>VLG Verlängerungskabel</p>	 <p>oder FSR Funkschalter (optional)</p>

Sonderfall

A: Stromzuleitung unter Putz: Trafo muss bauseits an 230V angeklemt werden

B: Stromleitung unter Putz per Wandschalter bauseitig geschaltet: Trafo muss bauseits an 230 V angeklemt werden.
 Touch- oder Funkschalter können entfallen

Verpackungseinheiten

Alle Türen- und Schubkastenelemente bestehen aus mehreren Verpackungseinheiten.

Die Verpackungseinheiten sind mit Aufklebern gekennzeichnet, auf denen die Verwendung abgedruckt ist.

Hängeelement Typ 7095

1 Vitrinen Tür,
1 Tür mit Hirnholzscheibe,
Bestehend aus folgenden
Verpackungseinheiten

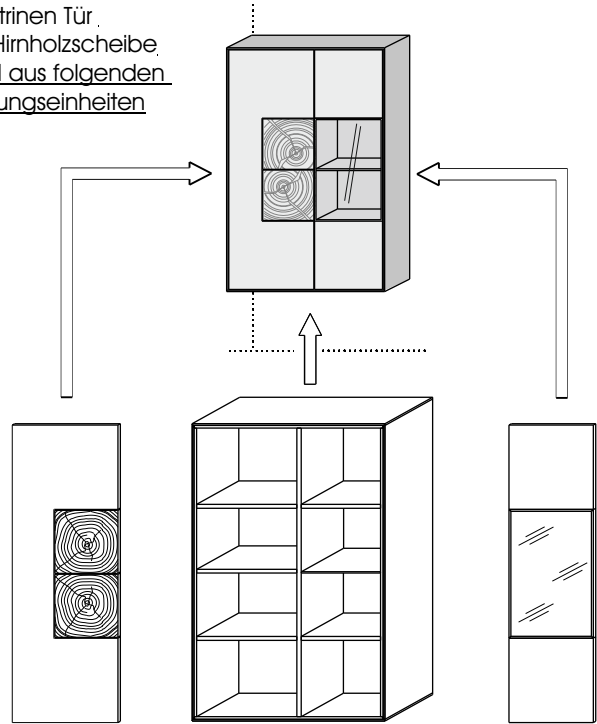

Tür: 7179-70513

Korpus: 7179-70911

Tür: 7179-70417

Muster Versandaufkleber

FIRMA: MÖBELWERKE GMBH	706785	AB- Nummer
MUSTERMANN		Lieferanschrift
MODELL: XXXX 7170-7095 HÄNGEELEMENT		Kunde
BAUTEIL: 7179-70911 KORPUS		Verwendung für Type
		Nr. Verpackungseinheit
		Bar-Code Nummer bei Schriftwechsel bitte angeben
		70678500501571041001

Stellfläche vermessen und festlegen

Bevor Sie mit dem Aufbau beginnen, vermessen Sie genau die Stellfläche und überprüfen Sie den Platzbedarf.

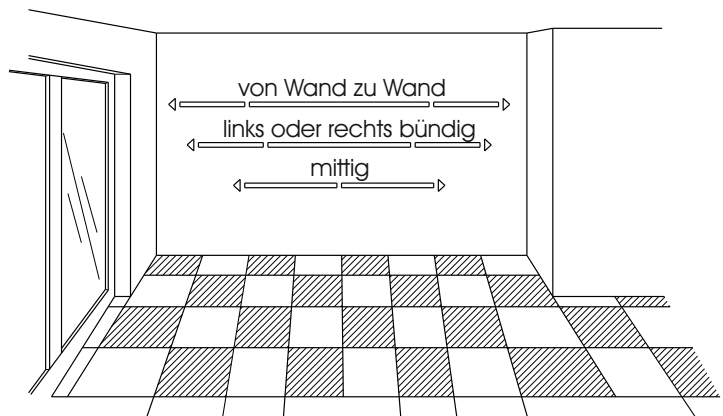

Montage SockelfüÙe

1. Entfernen Sie die Verpackung und legen die Teile auf eine plane, saubere und weiche Unterlage.
2. Entfernen Sie vorsichtig die Schonleisten. (Abb. 1)

Abb. 1

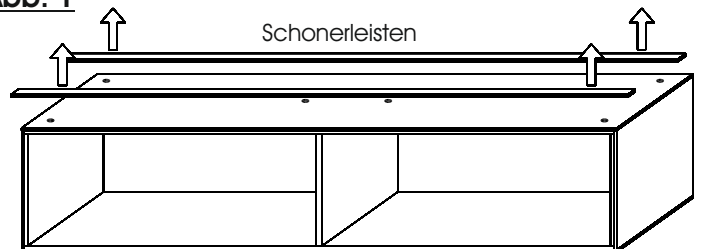

Aufstellen der Wohnwand

3. Drehen Sie den Sockelgleiter auseinander. (Abb. 2) und stecken das Zapfenteil in die entsprechenden Bohrungen des Unterbodens. Sichern Sie den Gleiter mit je einer $\text{\O}4 \times 13\text{mm}$ RW-Schraube. Anschließend wird das Gleitelement wieder aufgeschraubt. (Abb. 3)

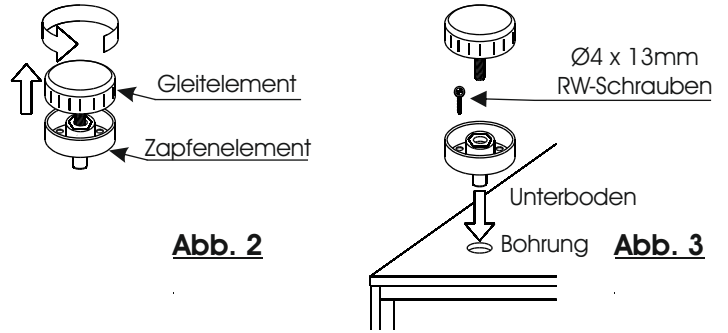

4. Richten Sie das Möbel durch drehen der Sockelgleiter aus. Stirnseitig positionierte Gleiter werden von außen mit der Hand gedreht. (Abb. 4) Die innenliegenden Gleiter können von Innen mit einem Innensechskantschlüssel ausgerichtet werden. (Abb. 5) Falls die innenliegenden Bohrungen sichtbar sein sollten, werden Sie mit einer Abdeckkappe verschlossen. (Abb. 6)

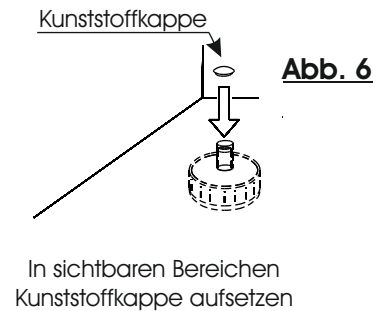
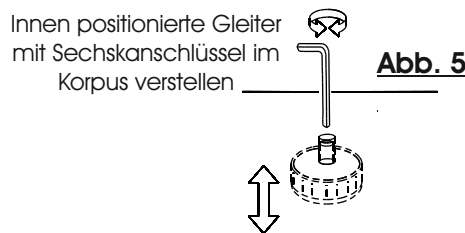
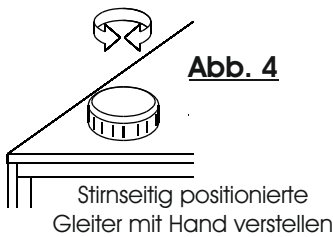
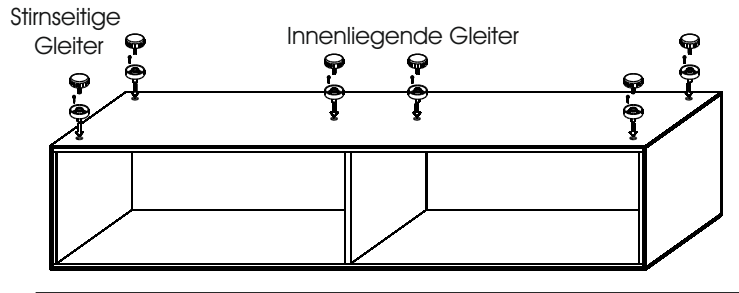

Wandbefestigung

Alle hohen Türelemente müssen an der Wand befestigt werden!
Nicht an der Wand befestigte Elemente kippen beim Öffnen der Türen nach vorne. Beachten Sie dies auch während der Montage!

Bei nicht vorschriftsmäßiger und /oder nicht fachmännischer Montage wird bei Personen- oder Sachschäden keine Haftung übernommen.

Wandmontage von hohen Standelementen

Die hohen Standelemente werden mit einem Winkel an der Wand befestigt. Richten Sie das Standelement zuerst aus und schrauben dann den Winkel auf den Oberboden. Verwenden Sie die Schrauben Spax 4 x 17 mm. Bohren Sie das Loch für den 6 mm Dübel in die Wand. Zuletzt schrauben Sie den Winkel mit der Schraube Spax 5 x 50 mm an.

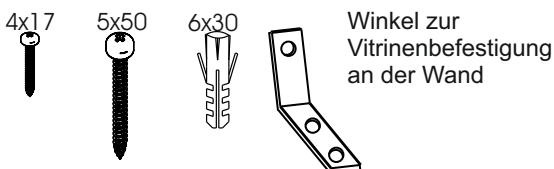
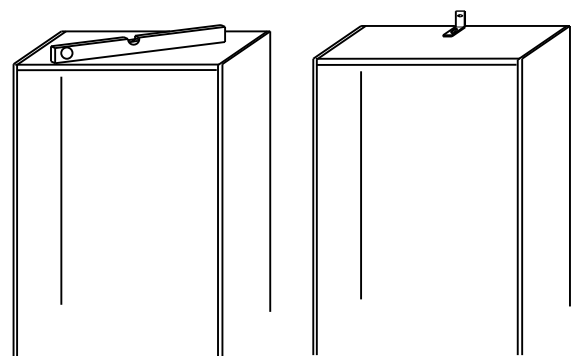

Wandmontage von Standelementen, Low- und Highboards

Niedrige Standelemente, Low- und Highboards müssen gegen das Kippen nach vorne gesichert werden. Hierzu sind werkseitig Aufhängebeschläge auf der Rückseite des Korpus montiert. Montieren Sie je Aufhängebeschlag einen Wandhaken mit den Ø8x51mm Kunststoffdübel.

Achten Sie bei der Montage darauf, dass der Aufhängebeschlag sicher in den Wandhaken eingreift. (Abb. rechts)

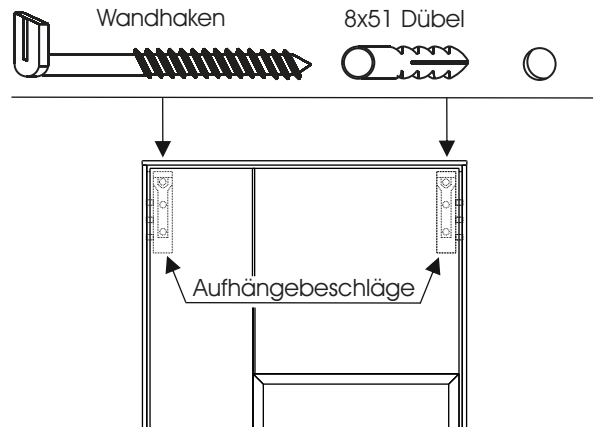

Wandmontage von Hängeelementen

Alle Hängeelemente sind für die Wandbefestigung vorbereitet. Bei diesen Elementen verwenden Sie immer die mitgelieferte Aufhängeschiene! Verschrauben Sie die Schiene mit den Ø5,5 x 60 mm Schrauben. Je Aufhängeschiene sind, entsprechend der unteren Grafik, 4 Schrauben und Dübel zu verwenden.

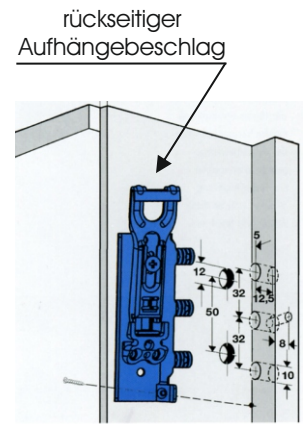
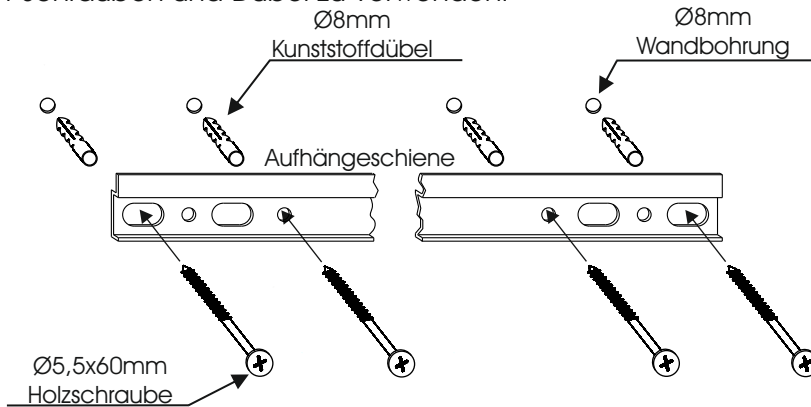

Fehlerhafte Montage kann zum Herunterstürzen des Korpus führen!

Aufhängeschienen müssen unbedingt an beiden Seiten mit je 2 Schrauben angedübelt werden! Die Befestigungsmittel und die Wand sind auf Eignung zu prüfen. Für Leichtbauwände verwenden Sieentsprechende Spezialdübel! Nicht im Lieferumfang enthalten!

Wandmontage Stand- / Hängeelement 7086 bis 7089 / 7091 bis 7098

Hängeelement li.	Hängeelement re.	Standelement li.	Standelement re.
B 88,5 H 136,5 T 39	B 88,5 H 136,5 T 39	B 88,5 H 138 T 39	B 88,5 H 138 T 39
7091 A li.	7092 A re.	7093 A li.	7094 A re.
7095 W li.	7096 W re.	7097 W li.	7098 W re.
7086 F li.	7087 F re.	7088 F li.	7089 F re.

Die Typen 7086 bis 7089 sowie 7091 bis 7098 können sowohl als Hängeelement als auch als Standelement verwendet werden.

Wandbefestigung

Standelement

Wenn Sie das Möbel als Standelement verwenden möchten, müssen Sie hierzu die Sockelfüße montieren. Diese liegen jeder Type bei.

1. Entfernen Sie vorsichtig die Schonleisten.
2. Drehen Sie die Sockelgleiter auseinander (Abb.:2) und positionieren die Unterteile der Gleiter entsprechend der nebenstehenden Grafik auf den Unterboden des Möbels. (Abb.:1/3) Verschrauben Sie die Unterteile mit je vier Ø3,5x17mm RW-Schrauben. Anschließend werden die Oberteile der Gleitelemente wieder aufgeschraubt. (Abb. 2)



Abb. 1

3. Richten Sie das Möbel durch drehen der Sockelgleiter waagrecht aus.

4. Zur Kippsicherung verwenden sie die mitgelieferten Aufhängebeschläge, die Ø8mm Kunststoffdübel, die Ø5,5x60 Zylinderkopfschrauben sowie die Aufhängeleiste. Die Montagepunkte entnehmen Sie aus dem Punkt „Hängeelement“.

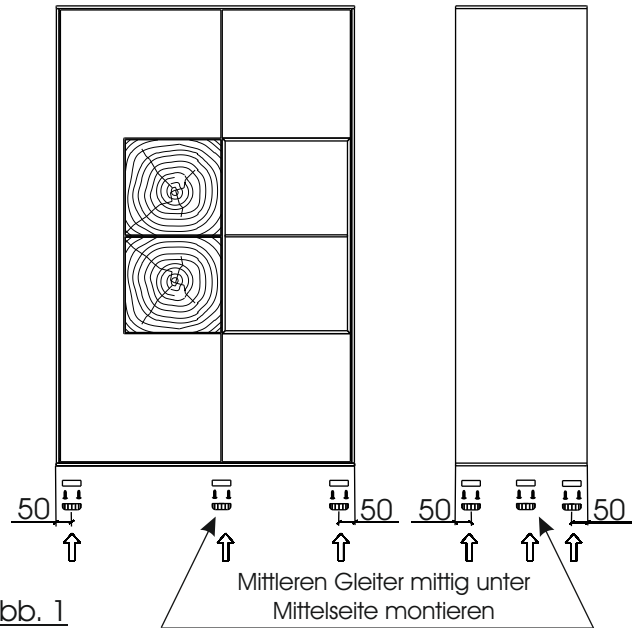

Abb. 2



Abb. 3

Hängeelement

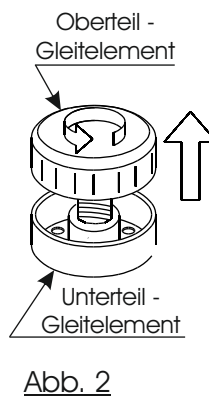
Wenn Sie das Möbel als Hängeelement verwenden möchten, werden die Sockelfüße nicht benötigt.

1. Legen Sie die Position des Elements an der Zimmerwand fest und montieren anschließend die Aufhängeschiene wie in Abb.4 und Abb.5 dargestellt.
2. Verwenden Sie zur Montage die mitgelieferten Ø8mm Kunststoffdübel und die Ø5,5x60 Zylinderkopfschrauben. Anschließend hängen Sie das Möbel an die Wand und richten diesen aus.

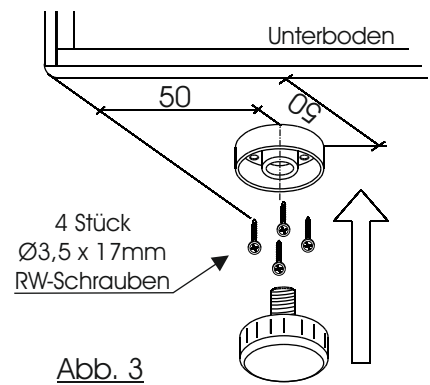

Abb. 3



Abb. 4

Fehlerhafte Montage kann zum Herunterstürzen des Korpus führen! Aufhängeschienen müssen unbedingt an beiden Seiten mit je 2 Schrauben angedübelt werden! Die Befestigungsmittel und die Wand sind auf Eignung zu prüfen. Für Leichtbauwände verwenden Sie entsprechende Spezialdübel! Nicht im Lieferumfang enthalten!

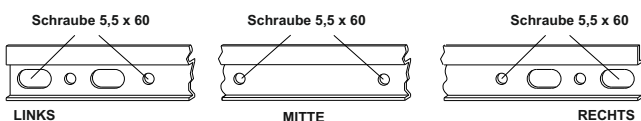
Wandmontage Unterteil Typ 2221 / 2223 / 2225

	B 223 H 52 T 49
	2221 A
	2223 F
	2225 W

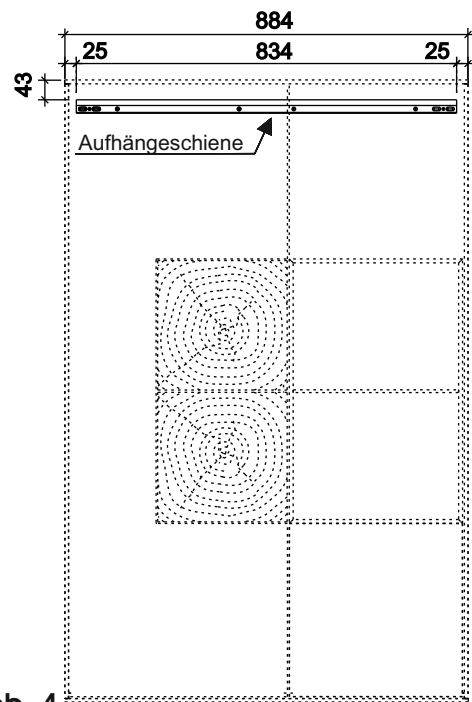
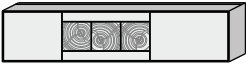
Die Unterteilelemente Typ 2221/ 2223 / 2225 müssen gegen das Kippen nach vorne gesichert werden. Verwenden Sie die Wandbefestigungsschiene und die Aushängesicherung um den Korpus an der Wand zu befestigen.

1. Befestigen Sie die Aufhängeschienen laut Skizze. (Abb.1)
Beachten Sie, dass die Wandbefestigungsschienen mit der Einhängelasche nach unten montiert werden. (Abb.2) Verwenden Sie je Aufhängeschiene zwei Kunststoff - Montagdübel und zwei 5,5 x 60mm Schrauben.

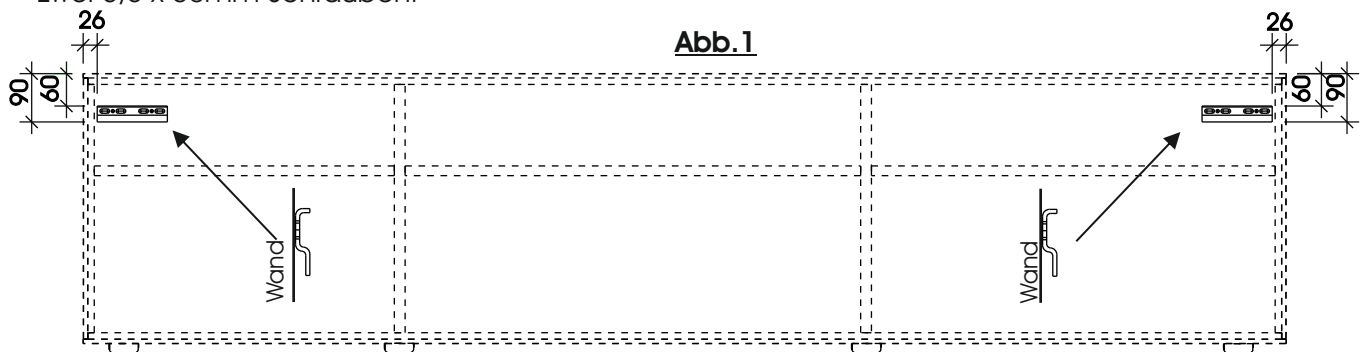



Beachten Sie, dass die Wandbefestigungsschienen mit der Einhängelasche nach unten montiert werden müssen. (Abb.2)
Vor der Montage sind die Wand und die Befestigungsmittel auf Eignung zu prüfen!





Abb. 2



3. Öffnen Sie die hintere Klappe des Kabelkanals und schieben das Möbel an die Wand. Rechts und Links sind an den Innenseiten der Außenseiten die Kippsicherungsbeschläge montiert. Drücken Sie die Gewindeschraube des Beschlags nach unten und schieben das Möbel dicht an die Wand. Lösen Sie anschließend den Druck auf die Schraube, sodass der Kopf der Schraube unter die Aufhängeschiene zurück springt. (Abb.3)
4. Ziehen Sie anschließend mit einem Inbusschlüssel vom Inneren des Korpus oder mit einem Maulschlüssel von oben durch den Kabelkanal die Gewindeschraube des Kippsicherungsbeschlags an. (Abb.4)
5. Verschließen Sie die Rückwandbohrungen mit dem im Beschlagbeutel befindlichen Abdeck kappen.

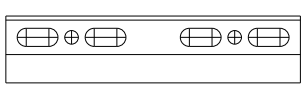

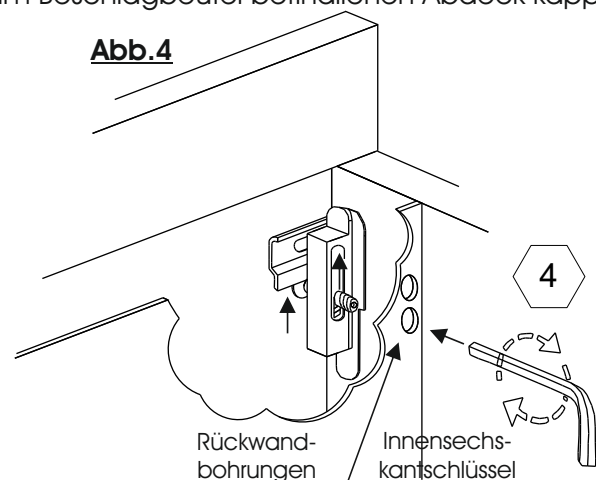
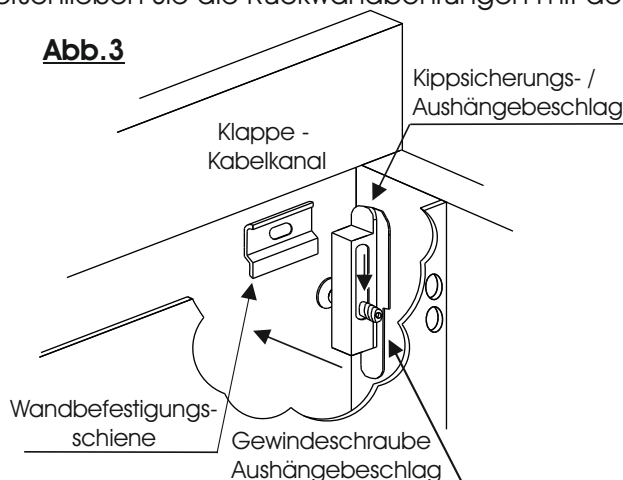
Wandmontage TV Brücke / Schreibplatz

Schreibplatz



B 117 H 32,5 T 39
2129

TV-Brücke



B 194 H 32,5 T 39
2209

1. Entfernen Sie die Verpackung von den Möbelteilen und legen die Teile auf eine plane, saubere und weiche Unterlage. Demontieren Sie zusätzlich die Schubkästen aus dem Möbel.
2. Der Schreibplatz / TV Brücke wird mit Hilfe von Metallträgern an die Zimmerwand montiert. Zur Montage dieser Träger zeichnen Sie, wie in Abbildung 1 dargestellt und entsprechend des Typs, zunächst die Bohrpunkte an die Zimmerwand.

Wandbohrungen für **Schreibplatz**



Abb.1

Wandbohrungen für **TV Brücke**



3. Bohren Sie die Montagelöcher mit einem 8mm Bohrer und montieren den Metallträger zunächst je mit einem 8mm Kunststoffdübel und einer 6x60mm Schraube. (Abb.2)
4. Nach der „Vor“ Montage der Metallträger schieben Sie das Möbel auf die Träger. (Abb.3)

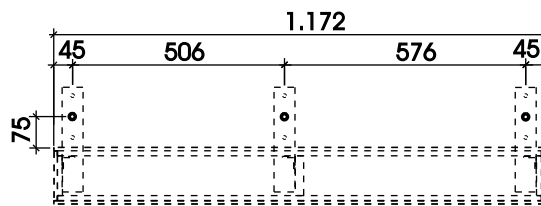
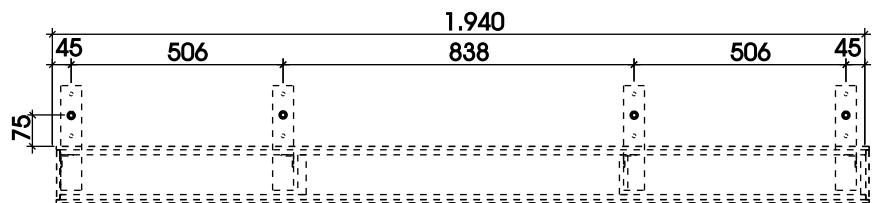

Abb.2



5. Verschrauben sie den Metallträger mit dem Möbel. Verwenden Sie hierzu je Träger zwei 4x17mm Schrauben. Achten Sie darauf, dass der Oberboden dicht auf den Träger aufliegt.(Abb.4)
6. Richten Sie durch lösen und verschieben des jeweiligen Trägers das Möbel waagrecht aus.
7. Damit das Möbel voll belastet werden kann, müssen Sie die Träger mit je zwei weiteren Schrauben fixieren. Verwenden Sie hierzu die 6x60mm Schrauben und die 8mm Kunststoffdübel. (Abb.5)

Wandmontage TV Brücke / Schreibplatz

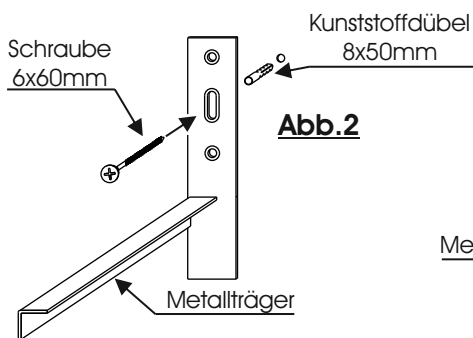
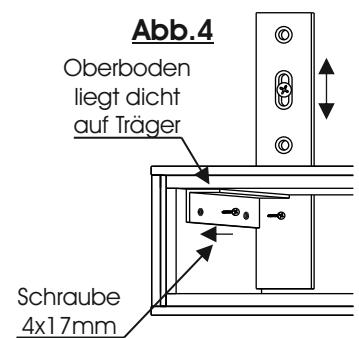
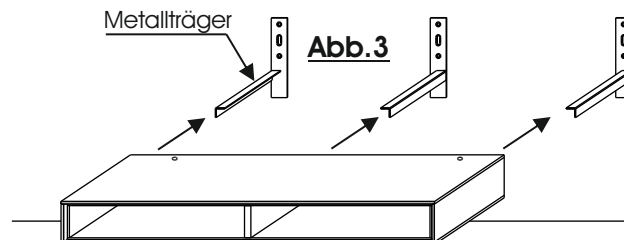

Abb. 5



Abb. 6



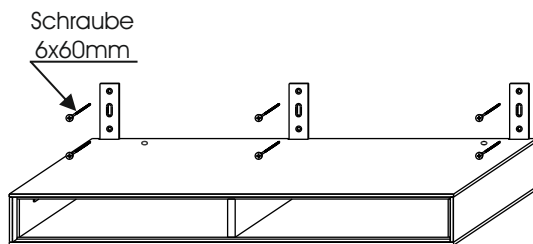

Abb. 7

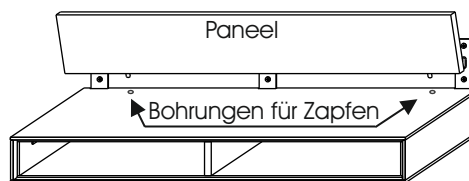

8. Setzen Sie das Rückwandpaneel auf den Oberboden des Möbels. Hierzu sind in dem Boden Bohrungen vorgesehen, in der die Zapfen des Paneels eingreifen. Hiernach wird das Paneel nach hinten „geklappt“ und durch Magnete, die in dem Paneel eingeschraubt sind, gehalten. (Abb. 6/7)
9. Setzen Sie die Schubkästen wieder ein und richten diese aus.

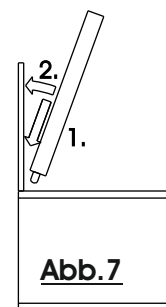

Fehlerhafte Montage kann zum Herunterstürzen des Möbels führen!
Jeder Metallträger muss unbedingt mit je 3 Schrauben montiert werden!
Die Befestigungsmittel und die Wand sind auf Eignung zu prüfen. Für Leichtbauwände verwenden Sie entsprechende Spezialdübel! Nicht im Lieferumfang enthalten!



Wandpaneel 1151 / 1181 / 1201

		
B 146 H 21 T 24	B 184 H 21 T 24	B 194 H 21 T 24
1151	1181	1201

- Entfernen Sie die Verpackung von den Möbelteilen und legen die Teile auf eine plane, saubere und weiche Unterlage.
- Montieren Sie, sofern bestellt, die Regalbodenbeleuchtung (optional). Hierzu drücken Sie die Leuchte in die Ausfräsung des Bodens. Achten Sie darauf, dass die überstehende Klampe der Lampe nach oben gerichtet ist und später auf dem Holzboden aufliegt. (Abb. 1)

Abb. 1

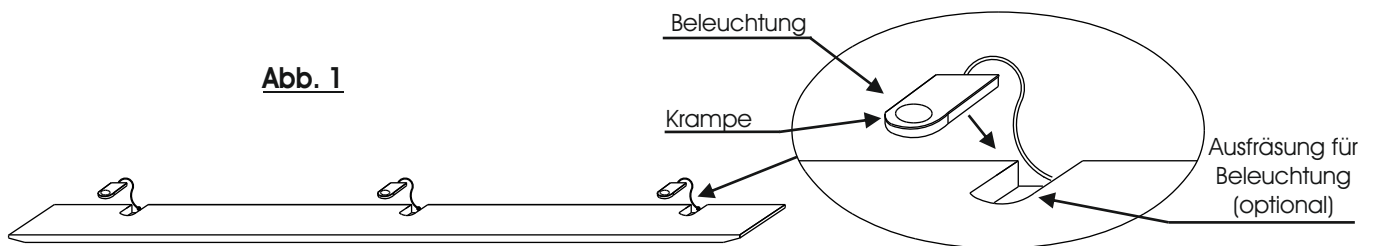

- Verschrauben Sie das Rückwandpaneel mit dem Boden. Hierzu schieben Sie den Regalboden vor das Paneel, ziehen die Kabel der Beleuchtung (optional) durch die entsprechenden Kabelbohrungen des Paneels und verschrauben, wie in der Abb. 2 dargestellt, beide Teile mit den 7x70mm Confirmatschrauben. Falls keine Beleuchtung eingesetzt wird, bleiben die Kabelbohrungen ungenutzt.

Abb. 2

Bohrung zur Kabelführung der Beleuchtung (optional)

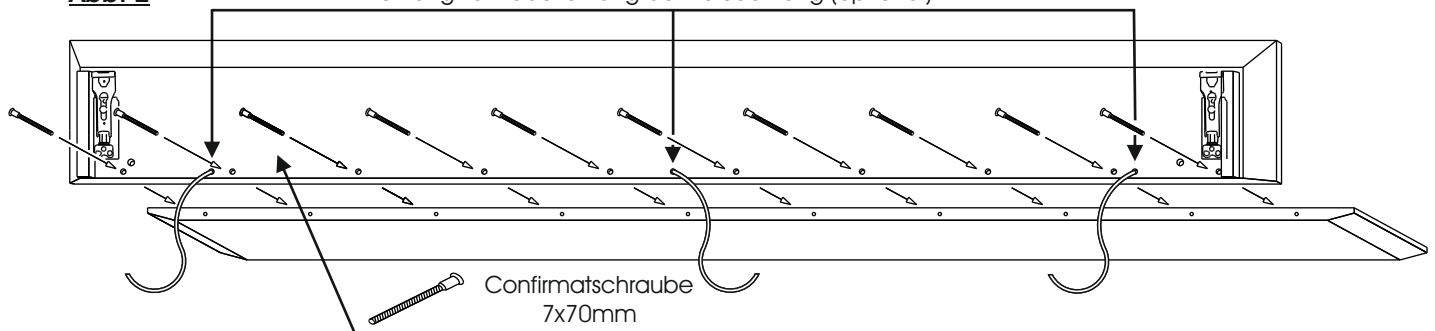

- Positionieren Sie das Paneel an die Zimmerwand und legen das Maß der beiden Wand - Aufhängeschienen fest.
- Jede Aufhängeschiene wird mit zwei 5,5 x 60mm Schrauben sowie zwei Montagedübeln 8x50mm montiert. Diese befinden sich in dem Beschlagsbeutel. Anschließend hängen Sie das Paneel auf.
- Richten Sie zum Schluss das Paneel mit Hilfe der Stellschrauben der Aufhängebeschläge aus.

Fehlerhafte Montage kann zum Herunterstürzen des Paneels führen!
Aufhängeschienen müssen unbedingt an beiden Seiten mit je 2 Schrauben ange-
dübelt werden. Die Befestigungsmittel und die Wand sind auf Eignung
zu prüfen. Für Leichtbauwände verwenden Sie entsprechende
Spezialdübel! Nicht im Lieferumfang enthalten!

Wandpaneel 5151 / 5152 / 5153 / 5155 / 5156 / 5157

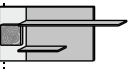
	Wandpaneel li. B 182 H 77 T 24
	5151 A li.
	5155 W li.
	5153 F li.

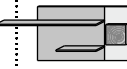
	Wandpaneel re. B 182 H 77 T 24
	5152 A re.
	5156 W re.
	5157 F re.

- Entfernen Sie die Verpackung von den Möbelteilen und legen die Teile auf eine plane, saubere und weiche Unterlage.
- Legen Sie sich das Paneel mit der Rückseite nach oben zurecht. Werkseitig sind einige Bohrungen nur vorgebohrt. Diese müssen lt. Typ nach den unteren Zeichnungen durchgebohrt werden. Verwenden Sie einen 8mm Bohrer und bohren diese vorsichtig durch. Falls eine Regalbeleuchtung montiert werden soll (optional), müssen auch diese Löcher durchgebohrt werden. Drehen Sie anschließend die Rändelschrauben im unteren Bereich ein. Diese dienen später zur Neigungsregulierung des Paneels.



Bohren Sie nur die Vorbohrungen für Holzböden und Beleuchtung durch, die in der unteren Skizze, entsprechend dem Typ, benötigt werden. *Alle anderen Bohrungen dürfen nicht gebohrt werden!*



Bohrungen für:

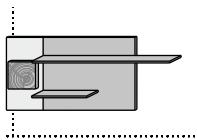

5151 A li.
5155 W li.
5153 F li.

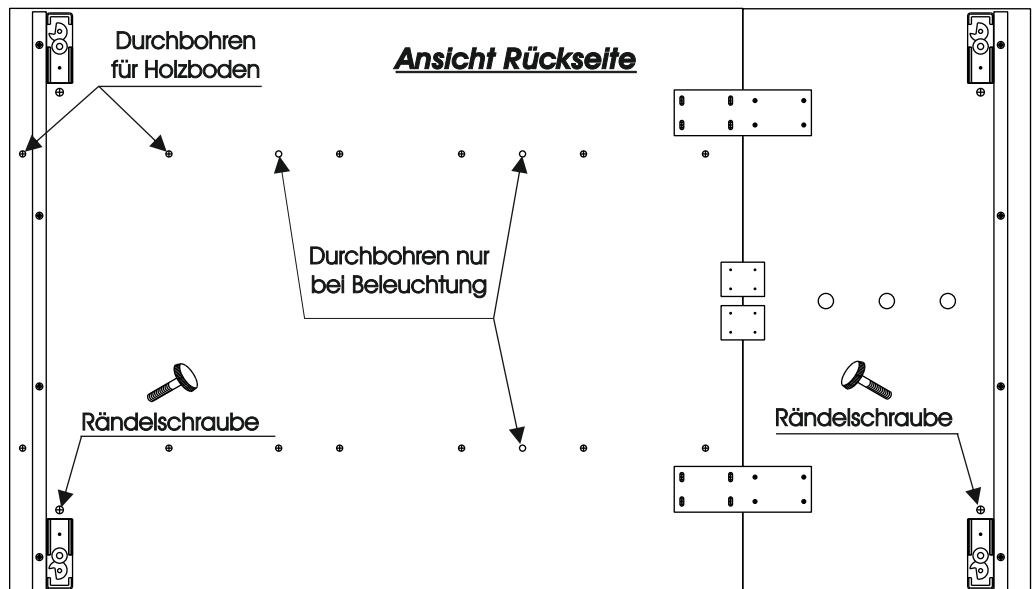

Bohrungen für:

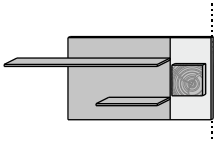

5152 A re.
5156 W re.
5157 F re.

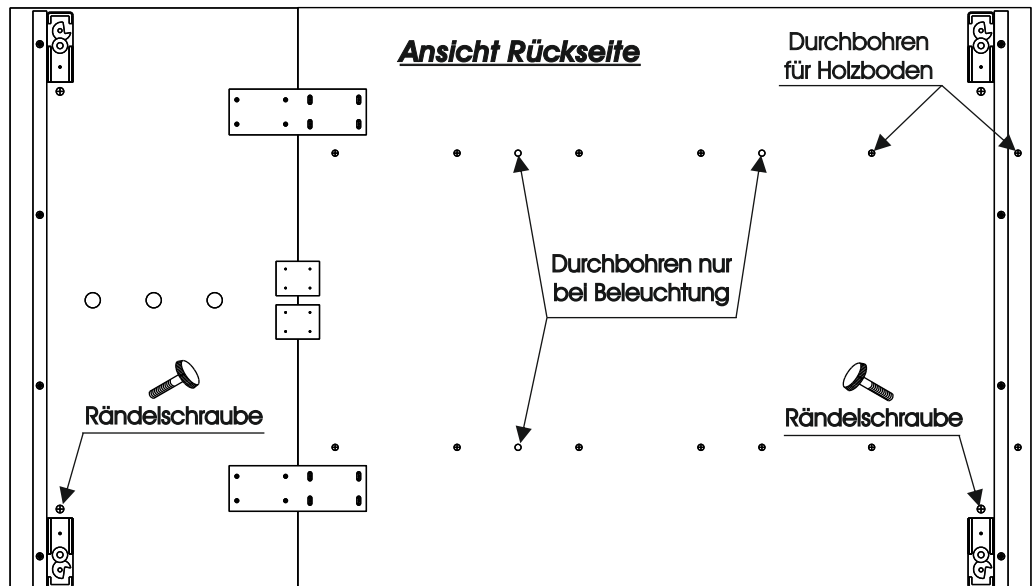

Wandpaneele

3. Montieren Sie, sofern bestellt, die Regalbodenbeleuchtung (optional). Hierzu drücken Sie die Leuchte in die Ausfräsung des Bodens. Achten Sie darauf, dass die überstehende Krampe der Lampe nach oben gerichtet ist und später auf dem Holzboden aufliegt.

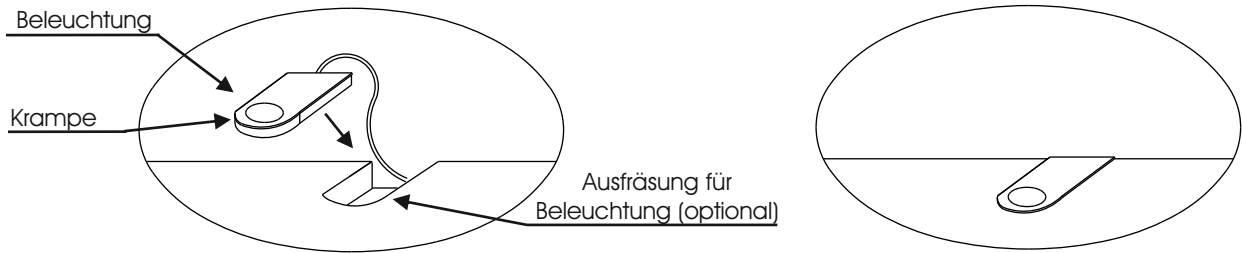

4. Verschrauben Sie den Boden mit dem Rückwandpaneel. Hierzu schieben Sie den Regalboden vor das Paneel, ziehen die Kabel der Beleuchtung (optional) durch die entsprechenden Kabelbohrungen des Paneels und verschrauben, wie unten dargestellt, beide Teile mit den 7x70mm Confirmatschrauben. Falls keine Beleuchtung eingesetzt wird, bleiben die Kabelbohrungen ungenutzt.

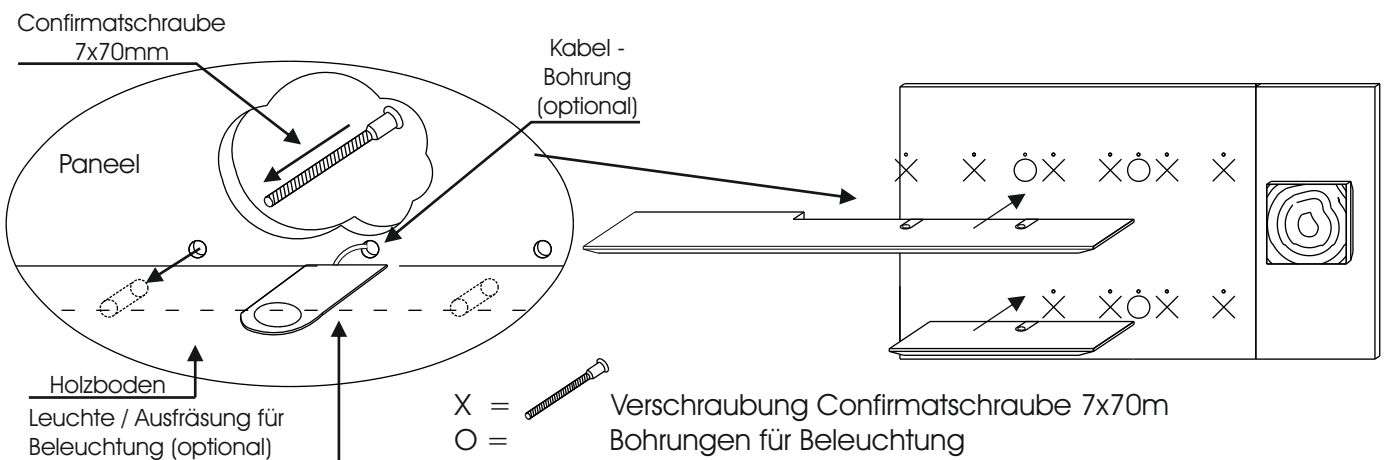

5. Auf der Glasapplikation ist eine Hirnholzscheibe montiert. Diese ist von der Rückseite des Paneels mit zwei Schrauben M6 x 35mm verschraubt.
 Falls eine Paneelbeleuchtung bestellt wurde, wird diese zwischen der Hirnholzscheibe und dem Paneel verschraubt. Dazu demontieren Sie zuerst die Hirnholzscheibe. (Abb.2.1)
 Schieben Sie das Kabel der Beleuchtung durch die mittlere Bohrung und verschrauben Hirnholzscheibe, Beleuchtungsplatte und Paneel rückseitig mit den Schrauben M6 x 50 mm. (Abb.2.2)

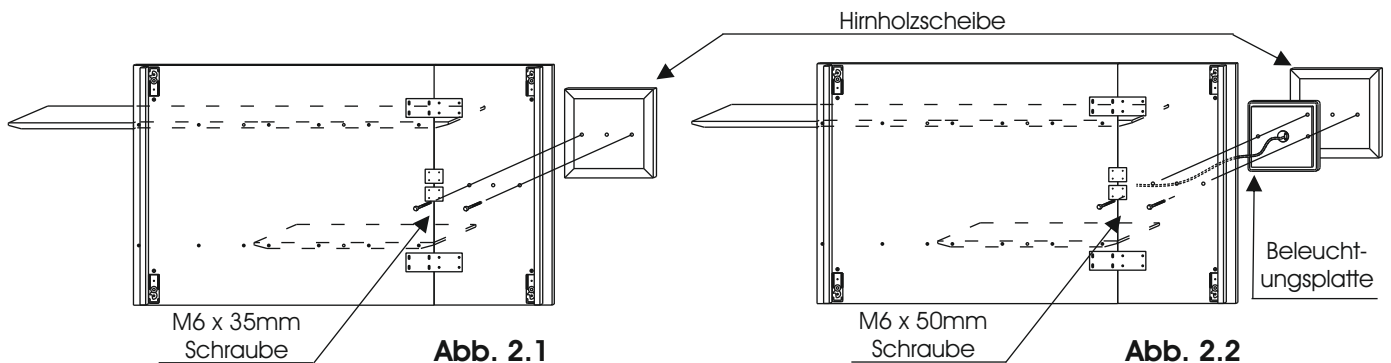

6. Positionieren Sie das Paneel an der Zimmerwand und legen das Maß der beiden Wand - Aufhängeschienen fest.
7. Jede Aufhängeschiene wird mit zwei 5,5 x 60mm Schrauben sowie zwei Montagedübeln 8x50mm montiert. Diese befinden sich in dem Beschlagsbeutel. Anschließend hängen Sie das Paneel auf.
8. Richten Sie zum Schluss das Paneel mit Hilfe der Stellschrauben der Aufhängebeschlüge aus.

Fehlerhafte Montage kann zum Herunterstürzen des Paneels führen!
**Aufhängeschienen müssen unbedingt an beiden Seiten mit je 2 Schrauben ange-
 dübelt werden. Die Befestigungsmittel und die Wand sind auf Eignung
 zu prüfen. Für Leichtbauwände verwenden Sie entsprechende
 Spezialdübel! Nicht im Lieferumfang enthalten!**

Wandpaneel 5181 / 5182 / 5183 / 5184 / 5185 / 5186

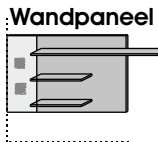

Wandpaneel
 B 182 H 96 T 22
5181 A
5185 W
5183 F

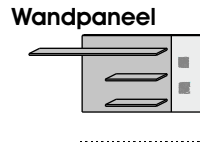

Wandpaneel
 B 182 H 96 T 22
5182 A
5186 W
5184 F

- Entfernen Sie die Verpackung von den Möbelteilen und legen die Teile auf eine plane, saubere und weiche Unterlage.
- Legen Sie sich das Paneel mit der Rückseite nach oben zurecht. Werkseitig sind einige Bohrungen nur vorgebohrt. Diese müssen lt. Typ nach den unteren Zeichnungen durchgebohrt werden. Verwenden Sie einen 8mm Bohrer und bohren diese vorsichtig durch. Falls eine Regalbeleuchtung montiert werden soll (optional), müssen auch diese Löcher durchgebohrt werden. Drehen Sie anschließend die Rändelschrauben im unteren Bereich ein. Diese dienen später zur Neigungsregulierung des Paneels.

Bohren Sie nur die Vorbohrungen für Holzböden und Beleuchtung durch, die in der unteren Skizze, entsprechend dem Typ, benötigt werden.
Alle anderen Bohrungen dürfen nicht gebohrt werden!

Bohrungen für:

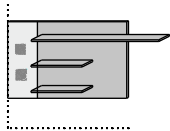

5181 A
5185 W
5183 F

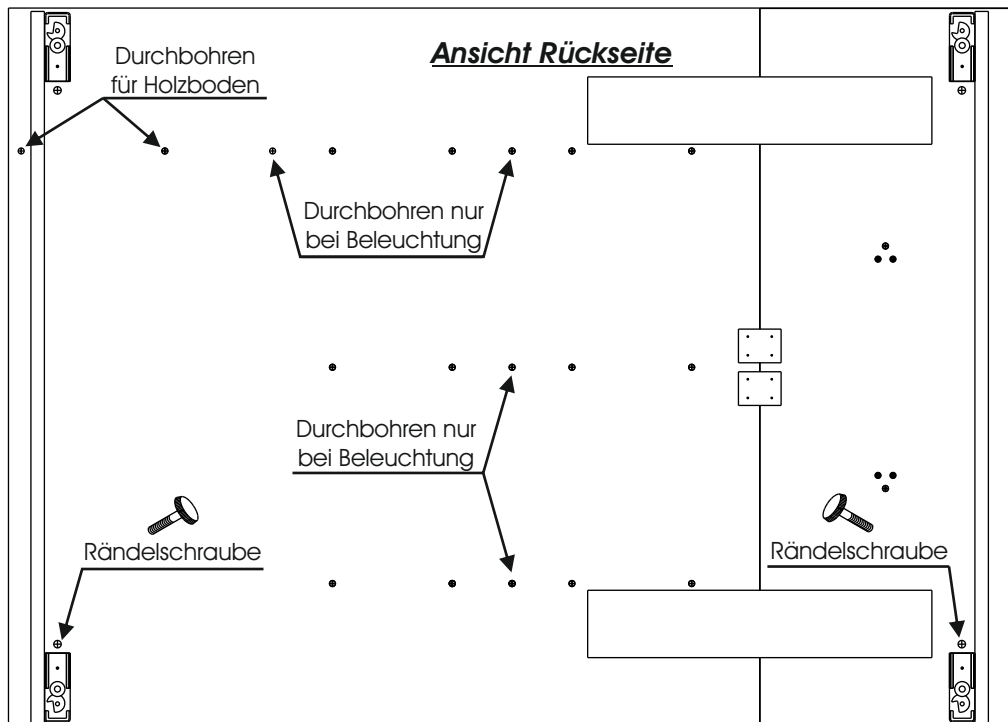

Bohrungen für:

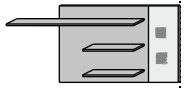

B 182 H 96 T 22
5182 A
5186 W
5184 F

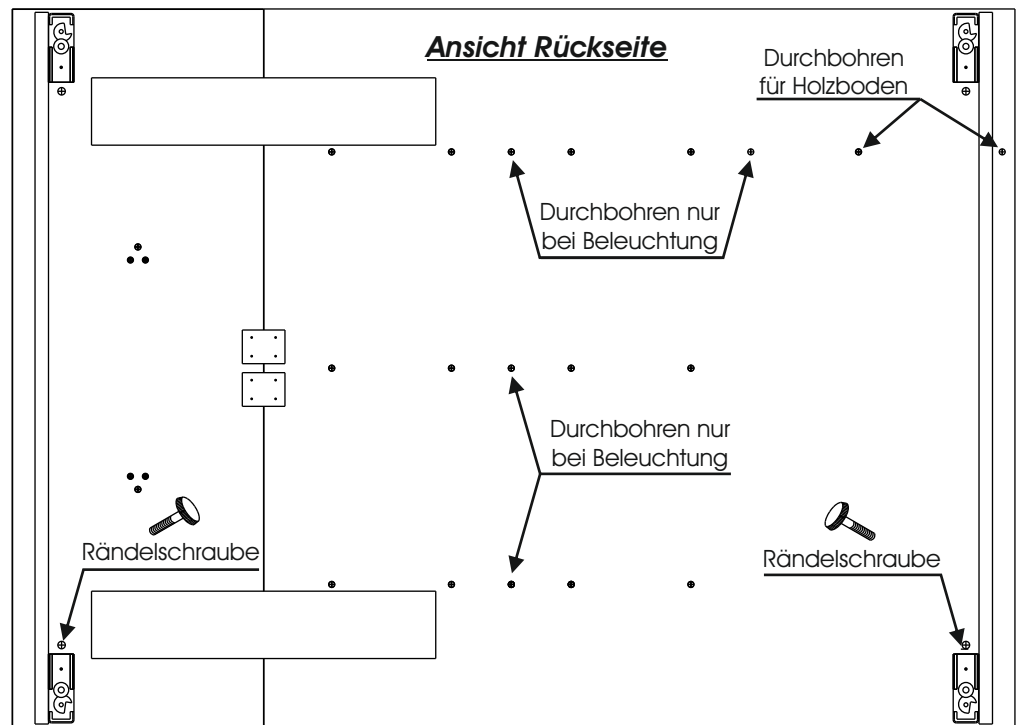

3. Montieren Sie, sofern bestellt, die Regalbodenbeleuchtung (optional). Hierzu drücken Sie die Leuchte in die Ausfräsung des Bodens. Achten Sie darauf, dass die überstehende Klampe der Lampe nach oben gerichtet ist und später auf dem Holzboden aufliegt.



4. Verschrauben Sie den Boden mit dem Rückwandpaneel. Hierzu schieben Sie den Regalboden vor das Paneel, ziehen die Kabel der Beleuchtung (optional) durch die entsprechenden Kabelbohrungen des Paneels und verschrauben, wie unten dargestellt, beide Teile mit den 7x70mm Confirmatschrauben. Falls keine Beleuchtung eingesetzt wird, bleiben die Kabelbohrungen ungenutzt.

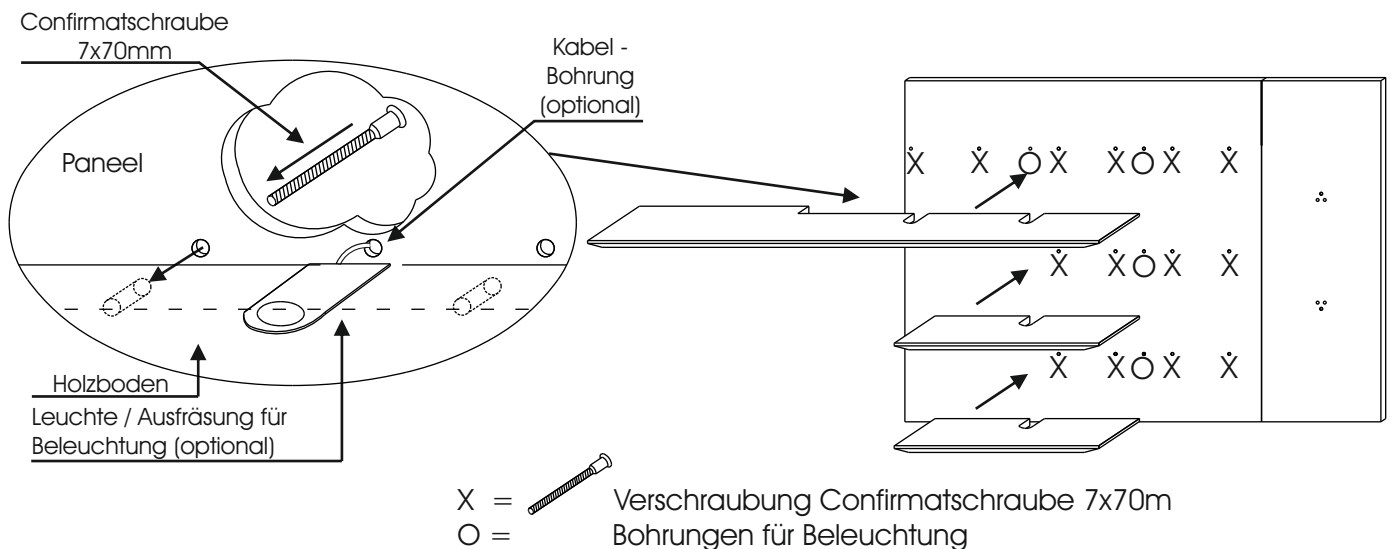

5. Auf der Glasapplikation werden Hirnholzscheiben montiert. Diese werden von der Rückseite des Paneels mit zwei M4 x 26mm verschraubt.

Falls eine Paneelbeleuchtung bestellt wurde, wird diese zwischen der Hirnholzscheibe und dem Paneel verschraubt. Schieben Sie das Kabel der Beleuchtung durch die obere, bzw. untere einzelnen Bohrung und verschrauben Hirnholzscheibe, Beleuchtungszyylinder und Paneel Rückseitig mit den M4 x 36mm Schrauben.

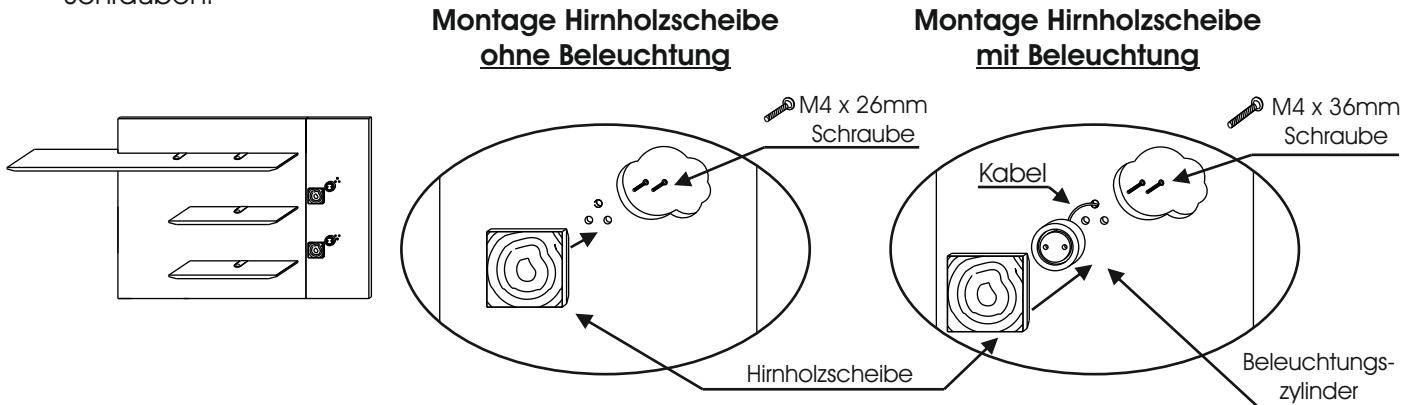

6. Positionieren Sie das Paneel an der Zimmerwand und legen das Maß der beiden Wand - Aufhängeschienen fest.

7. Jede Aufhängeschiene wird mit zwei 5,5 x 60mm Schrauben sowie zwei Montagedübeln 8x50mm montiert. Diese befinden sich in dem Beschlagsbeutel. Anschließend hängen Sie das Paneel auf.

8. Richten Sie zum Schluss das Paneel mit Hilfe der Stellschrauben der Aufhängebeschläge aus.

Fehlerhafte Montage kann zum Herunterstürzen des Paneels führen!
**Aufhängeschienen müssen unbedingt an beiden Seiten mit je 2 Schrauben ange-
 dübelt werden. Die Befestigungsmittel und die Wand sind auf Eignung
 zu prüfen. Für Leichtbauwände verwenden Sie entsprechende
 Spezialdübel! Nicht im Lieferumfang enthalten!**

Wandpaneel 5161 / 5162

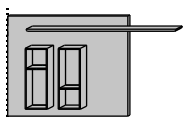

B 161 H 96 T 24
5161

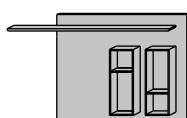

B 161 H 96 T 24
5162

- Entfernen Sie die Verpackung von den Möbelteilen und legen die Teile auf eine plane, saubere und weiche Unterlage.
- Legen Sie sich das Paneel mit der Rückseite nach oben zurecht. Werkseitig sind einige Bohrungen nur vorgebohrt. Diese müssen lt. Typ nach den unteren Zeichnungen durchgebohrt werden. Verwenden Sie einen 8mm bzw. 6mm Bohrer und bohren diese vorsichtig durch. Falls eine Regalbeleuchtung montiert werden soll (optional), müssen auch diese Löcher durchgebohrt werden.

**Bohren Sie nur die Vorbohrungen für Holzböden und Beleuchtung durch,
 die in der unteren Skizze, entsprechend dem Typ, benötigt werden.
 Alle anderen Bohrungen dürfen nicht gebohrt werden!**

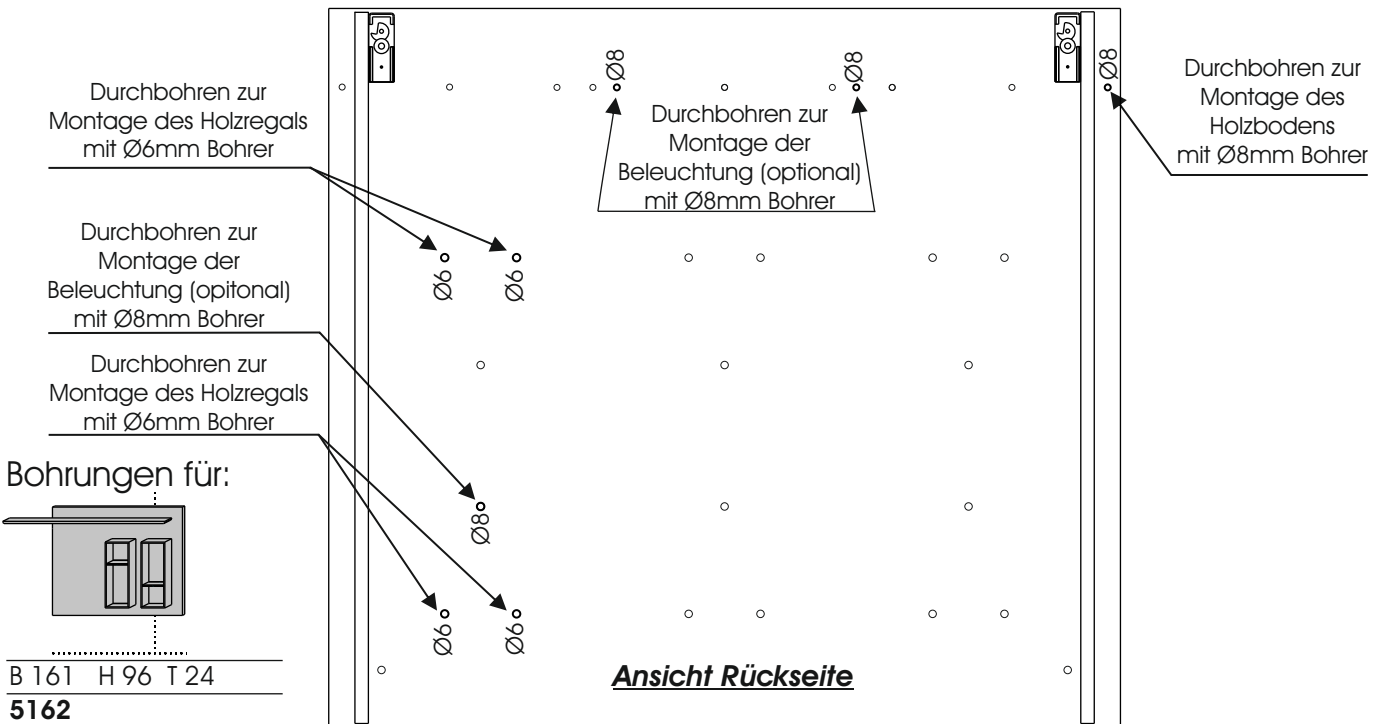
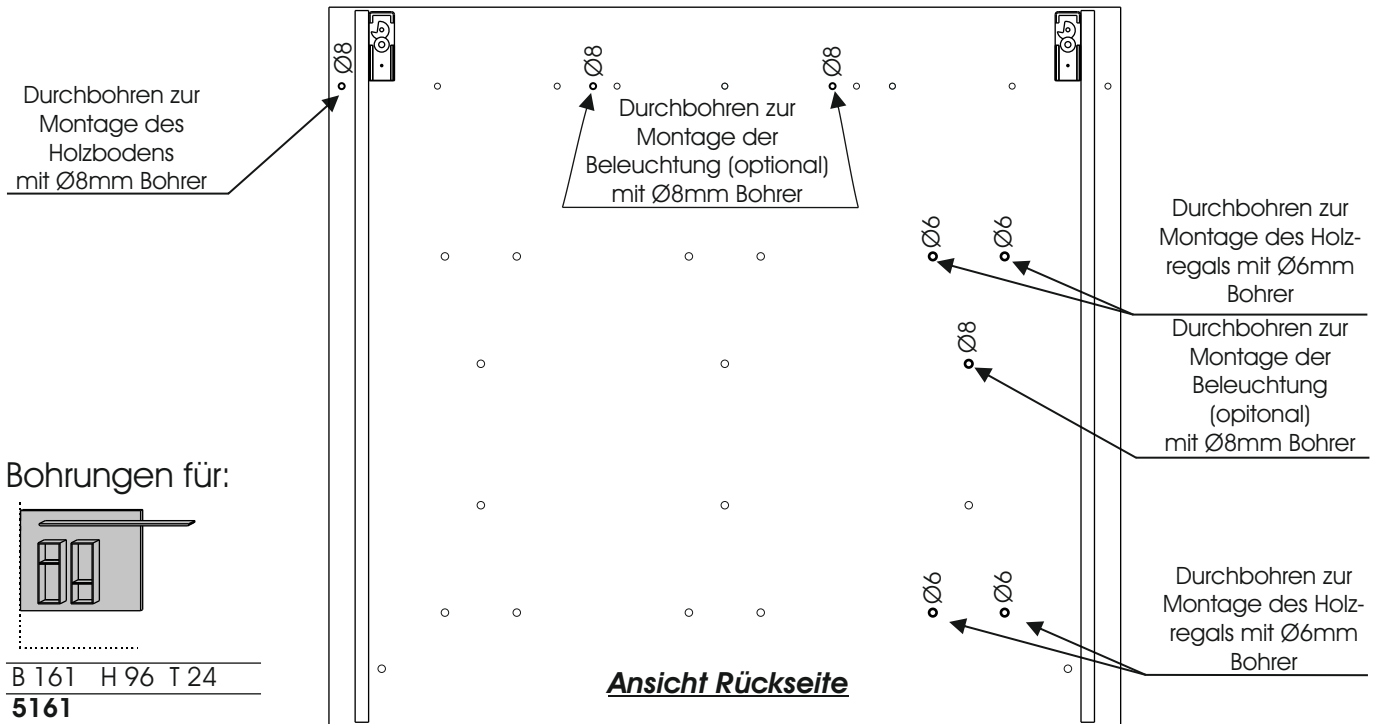

3. Montieren Sie, sofern bestellt, die Beleuchtungen der Regale. Stecken Sie das Anschlusskabel in die hierfür vorgesehene Bohrung der Rückwand und drücken die Leuchte in die Ausfräsung des Bodens. Achten Sie darauf, dass die überstehende Krampe der Leuchte nach oben gerichtet ist und später auf dem Boden aufliegt. Montieren Sie anschließend, wie zuvor beschrieben, auch die Beleuchtung des Holzbodens.

Wandpaneele

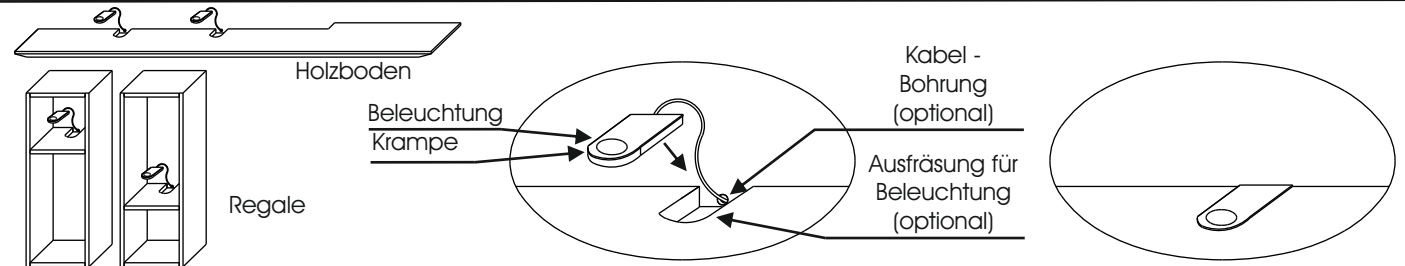

4. Positionieren Sie die Regale vor dem Paneel und ziehen die Kabel der Beleuchtung (optional) durch die entsprechenden Bohrungen des Paneels.
5. Verschrauben Sie von der Rückseite des Paneels die Holzregale. Hierzu verwenden Sie je Korpus vier M4 x 36 Gewindeschrauben und drehen diese in die Gewindemuffen der Regale ein.
6. Verschrauben Sie von der Rückseite des Paneels den Holzboden. Verwenden Sie hierzu die sechs 7x70mm Confirmatschrauben. Unverschraubte Paneelbohrungen dienen zur späteren Kabelführung der Beleuchtung.

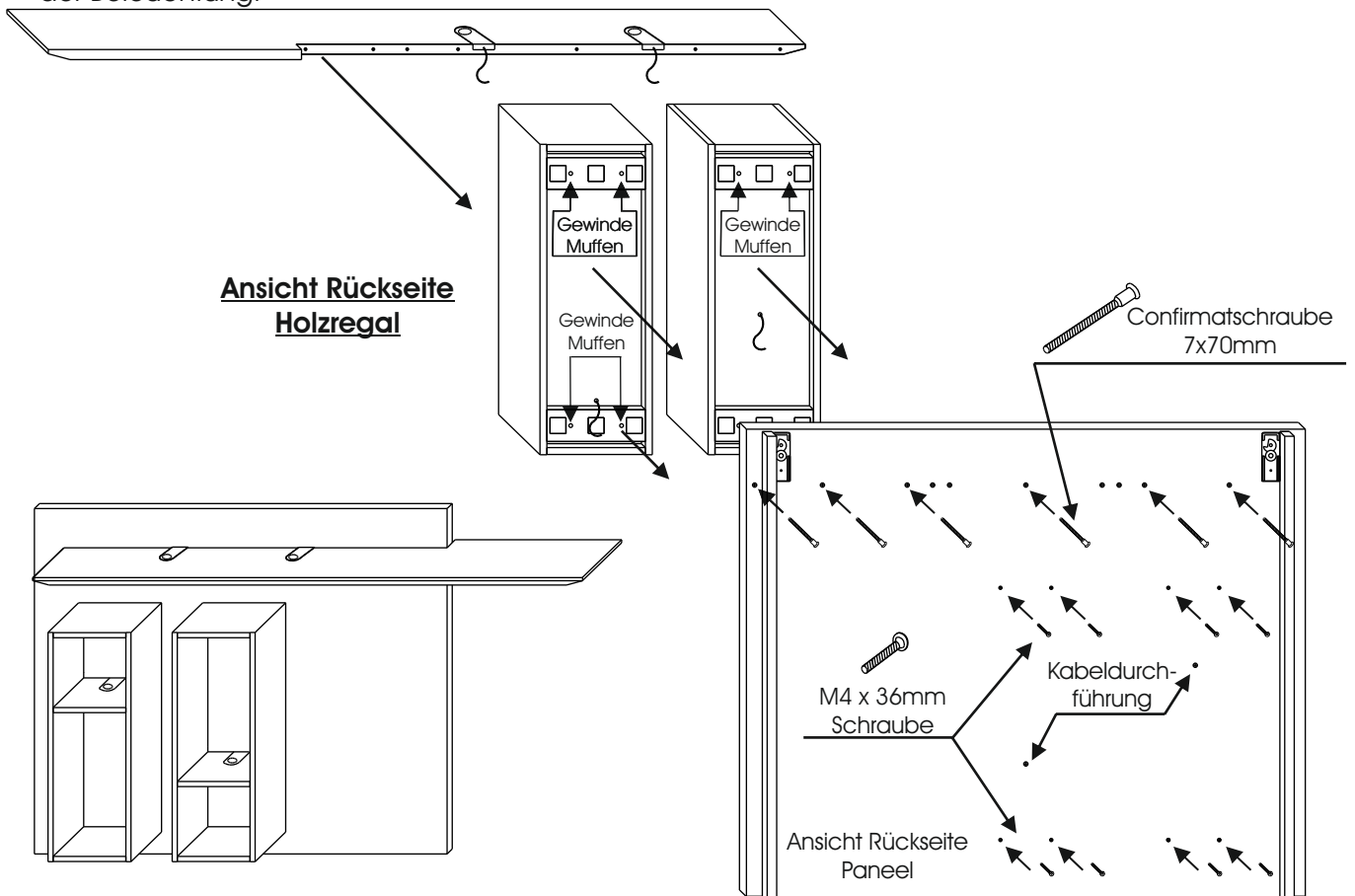

8. Positionieren Sie das Paneel an der Zimmerwand und legen das Maß der beiden Wand - Aufhängeschienen fest.
9. Jede Aufhängeschiene wird mit zwei 5,5 x 60mm Schrauben sowie zwei Montagedübeln 8x50mm montiert. Diese befinden sich in dem Beslagsbeutel. Anschließend hängen Sie das Paneel auf.
10. Richten Sie zum Schluss das Paneel mit Hilfe der Stellschrauben der Aufhängebeschläge aus.

Fehlerhafte Montage kann zum Herunterstürzen des Paneels führen!

**Aufhängeschienen müssen unbedingt an beiden Seiten mit je 2 Schrauben ange-
dübelt werden. Die Befestigungsmittel und die Wand sind auf Eignung
zu prüfen. Für Leichtbauwände verwenden Sie entsprechende
Spezialdübel! Nicht im Lieferumfang enthalten!**

Regalelement 0069 / 9079 / 0119 / 0061 / 0065

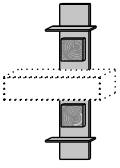
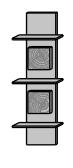
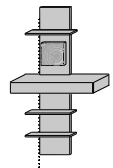
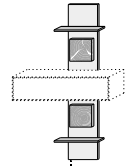
			
B 67 H 204 T 24	B 67 H 163 T 24	B 108 H 192 T 39	B 67 H 204 T 24
0069	9079	0119	0061A 0065W

**Für Regalelemente
ohne Beleuchtung**

1. Entfernen Sie die Verpackung von den Möbelteilen und legen Sie die Teile auf eine plane, saubere und weiche Unterlage.

2. Fall Sie eine Beleuchtung bestellt haben, lesen Sie bitte hierzu die nächste Seite.

3. Montieren Sie die Paneelböden, wie in Abbildung 1 dargestellt, jeweils mit zwei Ø7x70mm Confirmatscharben.

4. Montieren Sie als nächstes die Hirnholzscheiben. Verwenden Sie hierzu jeweils zwei M6x35 mm Zylinderkopfschrauben.

5. Drehen sie die Rändelschrauben in die unteren Gewindebohrungen.

6. Positionieren Sie das Paneel an die Zimmerwand und legen das Maß der Wand - Aufhängeschiene fest.

7. Die Aufhängeschiene wird mit vier 5,5 x 60mm Schrauben sowie zwei Montagewedeln 8x50mm montiert. Diese befinden sich in dem Beschlagsbeutel. Anschließend hängen Sie das Paneel auf. (Abb.2)

8. Richten Sie zum Schluss das Paneel mit Hilfe der Stellschrauben der Aufhängebeschlage sowie der Rändelschrauben aus.

Abb.: 1





Abb.: 2

Fehlerhafte Montage kann zum Herunterstürzen des Paneels führen!
Aufhängeschienen müssen unbedingt an beiden Seiten mit je 2 Schrauben angedübelt werden! Die Befestigungsmittel und die Wand sind auf Eignung zu prüfen. Für Leichtbauwande verwenden Sie entsprechende Spezialdübel!
Nicht im Lieferumfang enthalten!

				
B 67 H 204 T 24	B 67 H 163 T 24	B 108 H 192 T 39	B 67 H 204 T 24	
0069	9079	0119	0061A	0065W

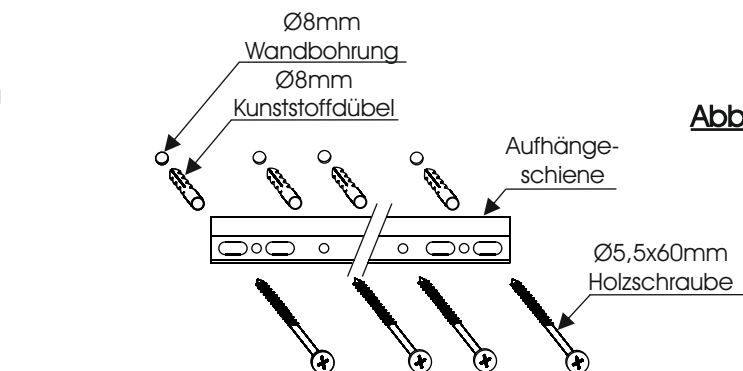
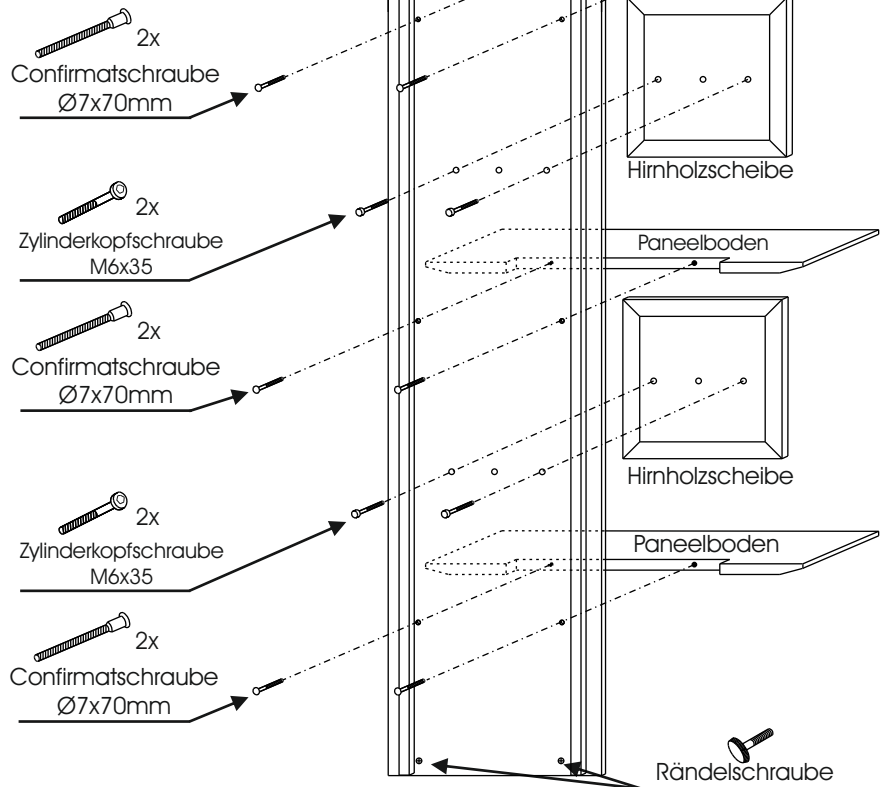
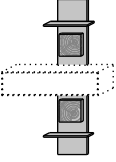
Für Regalelemente mit Beleuchtung

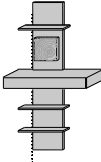
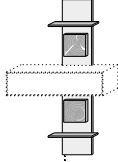
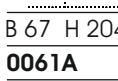
1. Entfernen Sie die Verpackung von den Möbelteilen und legen Sie die Teile auf eine plane, saubere und weiche Unterlage.

2. Fall Sie keine Beleuchtung bestellt haben, lesen Sie hierzu bitte die vorherige Seite.

3. Montieren Sie die Paneelböden, wie in Abbildung 1 dargestellt, jeweils mit zwei $\text{\O}7 \times 70 \text{ mm}$ Confixmatschrauben.

4. Montieren Sie als nächstes die Hirnholzscheiben sowie die Beleuchtungsplatte. Schieben Sie das Kabel der Beleuchtungsplatte, wie Abbildung 1 dargestellt, durch die mittlere Bohrung im Paneel. Verschrauben Sie vorsichtig das Paneel mit der Beleuchtungsplatte und der Hirnholzscheibe. Verwenden Sie hierzu je zwei $\text{M}6 \times 50 \text{ mm}$ Zylinderkopfschrauben (Abb. 1)

5. Drehen sie die Rändelschrauben in die unteren Gewindebohrungen.

6. Positionieren Sie das Paneel an die Zimmerwand und legen das Maß der Wand - Aufhängeschiene fest.

7. Die Aufhängeschiene wird mit vier $5,5 \times 60 \text{ mm}$ Schrauben sowie zwei Montagedübeln $8 \times 50 \text{ mm}$ montiert. Diese befinden sich in dem Beschlagsbeutel. Anschließend hängen Sie das Paneel auf. (Abb.2)

8. Richten Sie zum Schluss das Paneel mit Hilfe der Stellschrauben der Aufhängebeschlüge sowie der Rändelschrauben aus.

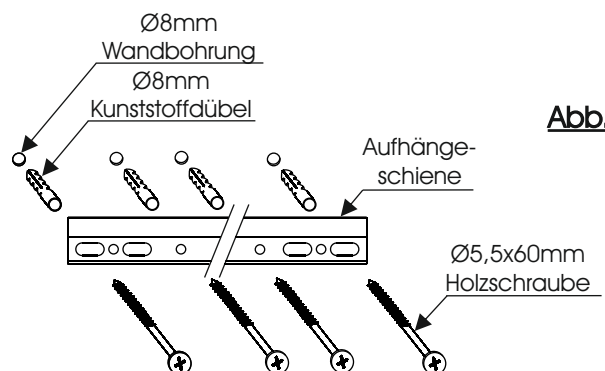
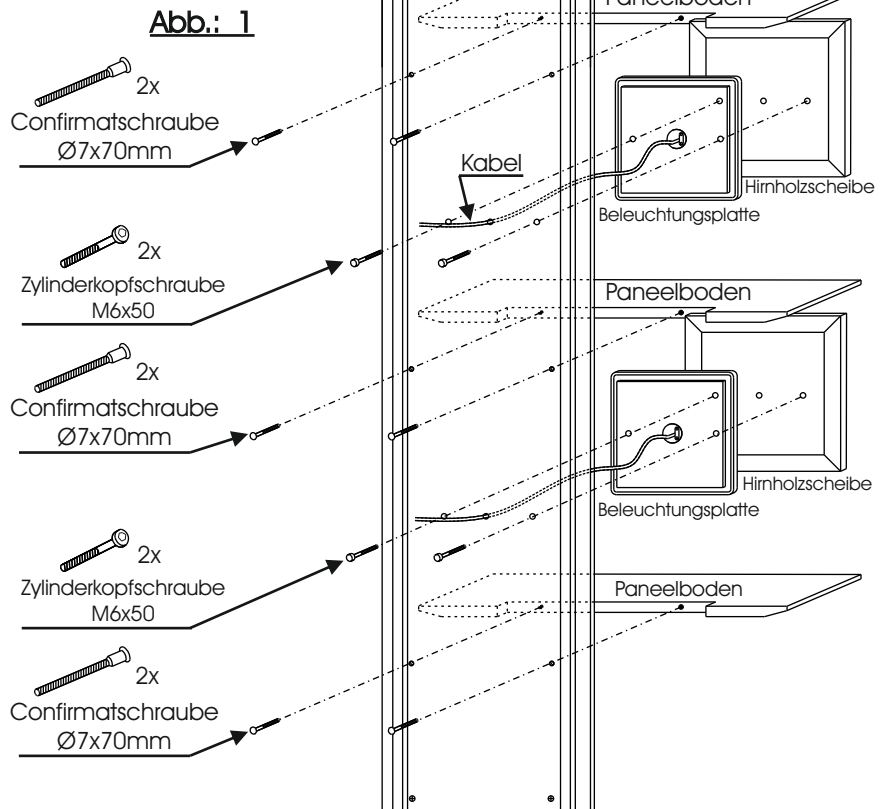

Fehlerhafte Montage kann zum Herunterstürzen des Paneels führen!
Aufhängeschienen müssen unbedingt an beiden Seiten mit je 2 Schrauben angedübelt werden! Die Befestigungsmittel und die Wand sind auf Eignung zu prüfen. Für Leichtbauwände verwenden Sie entsprechende Spezialdübel!
Nicht im Lieferumfang enthalten!

Regalelement 0119 - Montage Holzbrücke

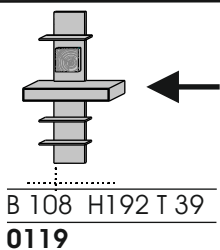

Bitte beachten Sie, dass eine fehlerhafte Montage zum Herunterstürzen des Elements führen kann. Vor der Montage sind die Wand und die Befestigungsmittel auf Eignung zu prüfen! Für Leichtbauwände benötigen Sie spezielle Befestigungsmittel (nicht im Lieferumfang).

1. Entfernen Sie die Verpackung der Holzbrücke und legen Sie diese auf eine plane, saubere und weiche Unterlage.
2. Entnehmen Sie den Schubkasten, wie in der Gesamtmontageanleitung beschrieben.
3. Die Montagerückwand ist im hinteren Bereich der Brücke befestigt. Lösen Sie die Rückwand durch hinein drehen der Rändelschrauben und ziehen Sie diese durch leichtes kippen nach unten heraus. (Abb. 1 & 2)

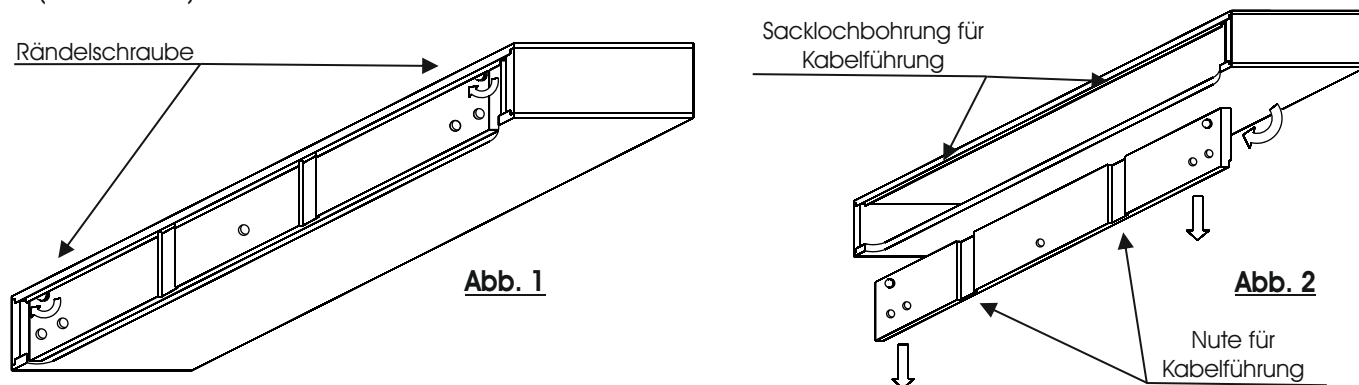

4. Legen Sie die Position der Holzbrücke an der Zimmerwand fest. Die Montagerückwand wird ca. 22mm tiefer als die spätere Oberkante der Brücke montiert.
5. Verwenden Sie die Montagerückwand als Schablone und übertragen die Bohrlöcher an die Wand. Die Falz der Platte wird hierbei nach oben und zur Zimmerwand gedreht.
6. Bohren Sie die Dübellöcher mit einem Ø8mm Bohrer und montieren Sie die Montagerückwand mit den Ø8mm Kunststoffdübeln, Unterlegscheiben und Ø5,5x75mm Holzschrauben waagrecht an die Zimmerwand. (Abb. 3)

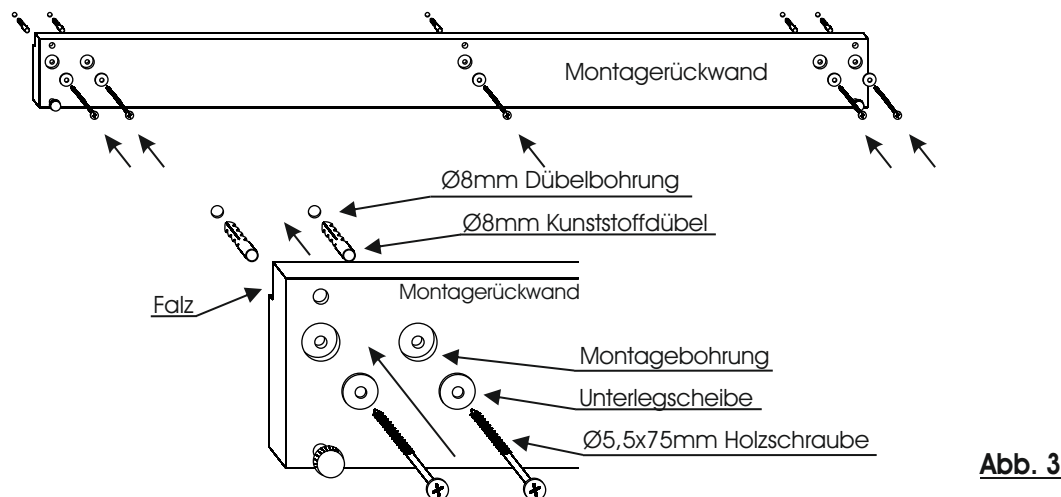

7. Überprüfen Sie nach der Montage der Rückwand ob diese waagrecht montiert wurde. Eine nachträgliche Justierung ist nicht möglich.

8. Drehen Sie in die oberen Bohrungen die M8x25mm Halbrundkopfschrauben ein. Die Schrauben dürfen nicht in den Falzbereich hineinreichen. (Abb. 4)



Abb. 4

9. Setzen Sie die Holzbrücke vorsichtig auf die Montagerückwand. Der Metallwinkel des Oberbodens der Brücke wird hierbei in die Falz der Montagerückwand hineingeführt. (Abb. 5)

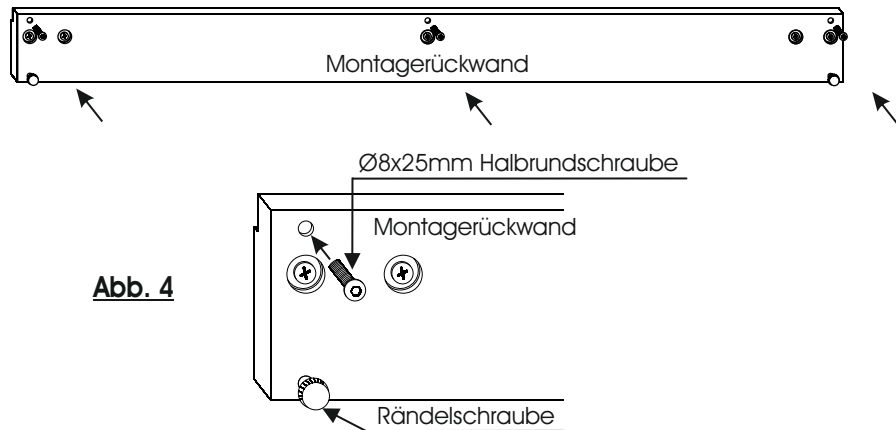

Abb. 5

10. Ziehen Sie die 8x25mm Halbrundkopfschraube mit einem Imbusschlüssel nur „Handfest“ an bis die Brücke an der Wand anliegt. Verwenden Sie hierbei keinen Elektroschrauber oder ähnliches. (Abb. 6)

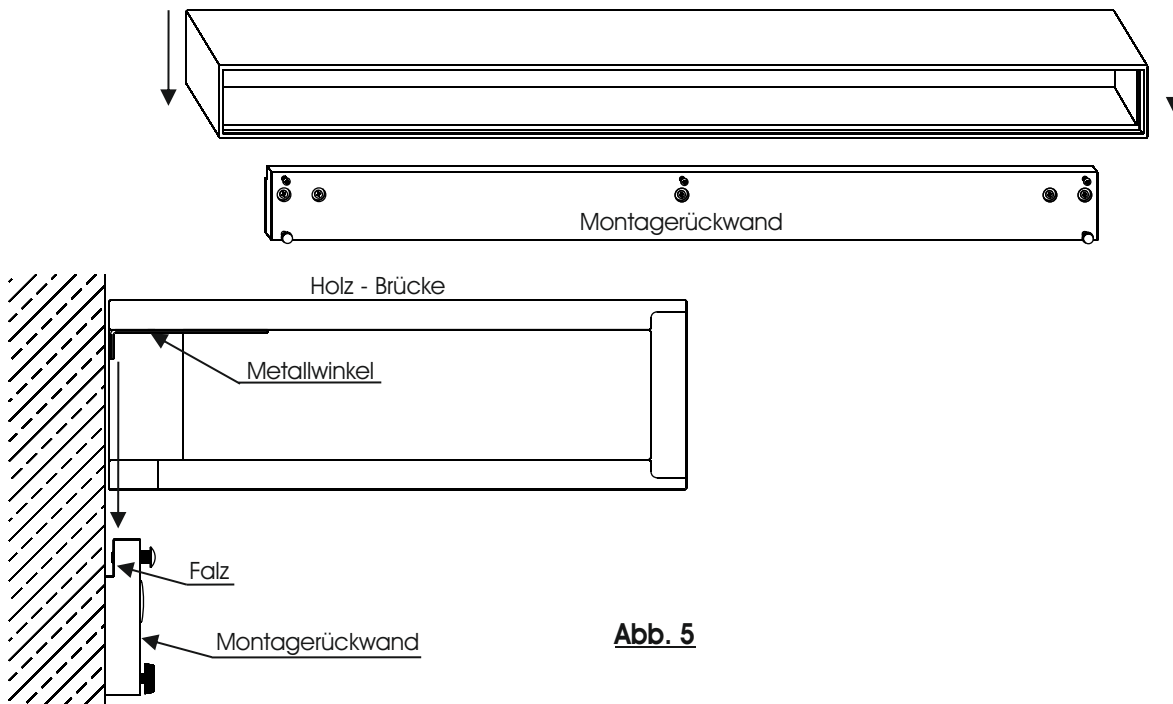

Abb. 6

11. Richten Sie die Neigung der Brücke aus. Hierzu drehen Sie die untere Rändelschraube der Montagerückwand bis die Bühne mit leichtem Übermaß nach oben in Waage ist. (Abb. 6)

12. Setzen Sie den Schubkasten wieder ein und richten Sie diesen ebenfalls aus.

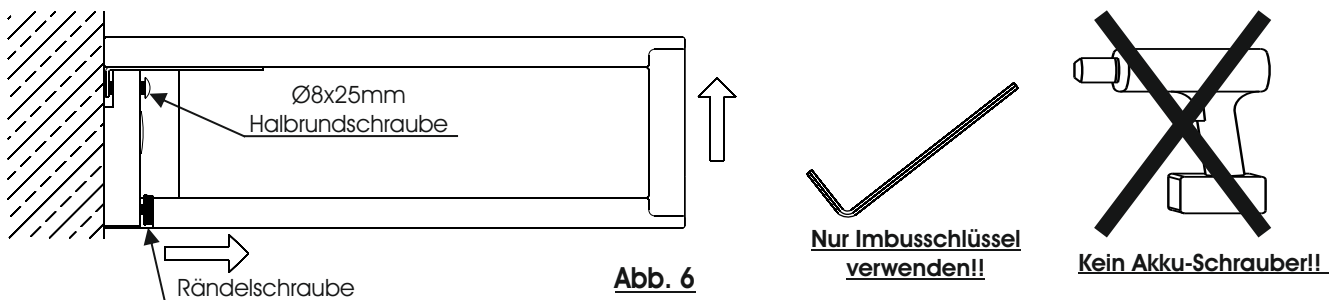
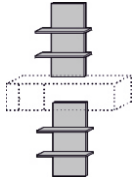

B 67 H 204 T 24
0068

1. Montage Regalböden / Rändelschraube

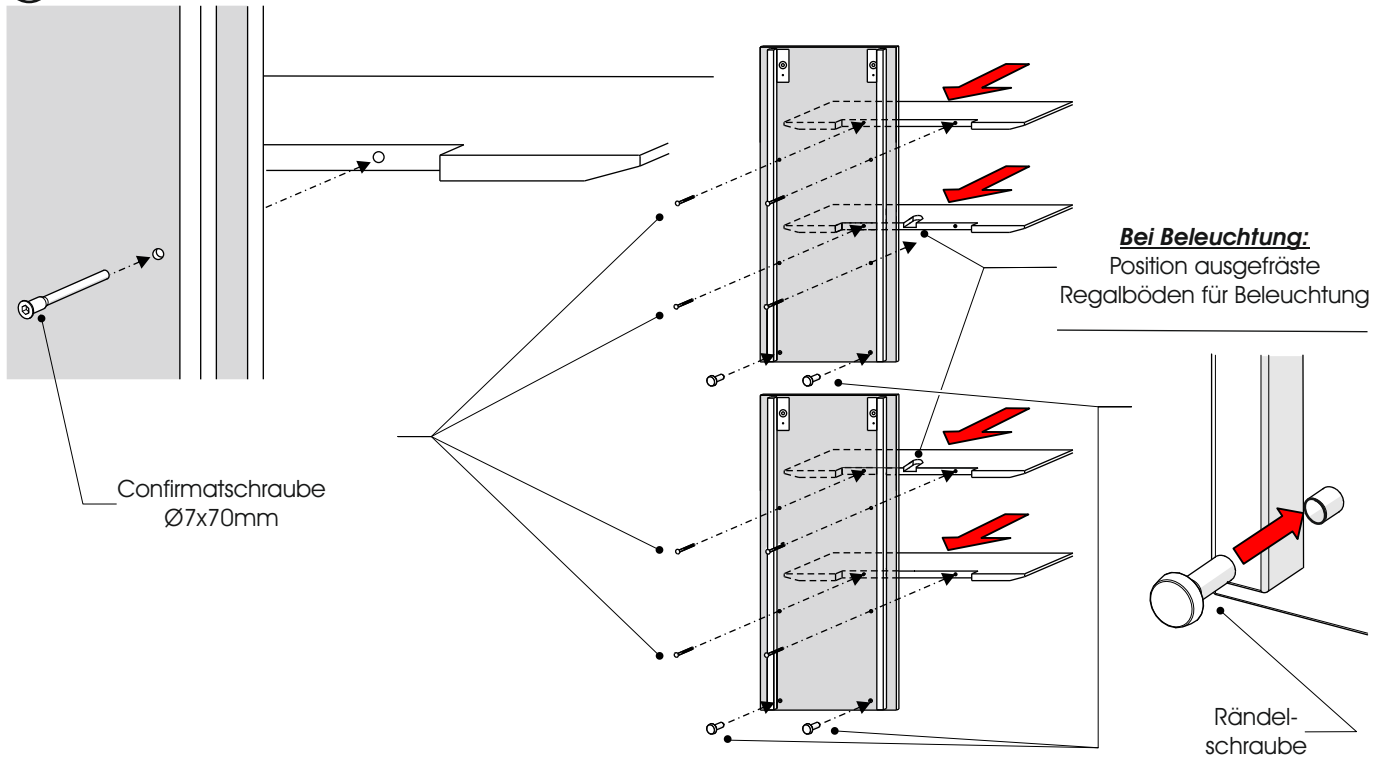

2. Nur bei Beleuchtung (optionales Zubehör): Montage indirekte und Regal - Beleuchtung

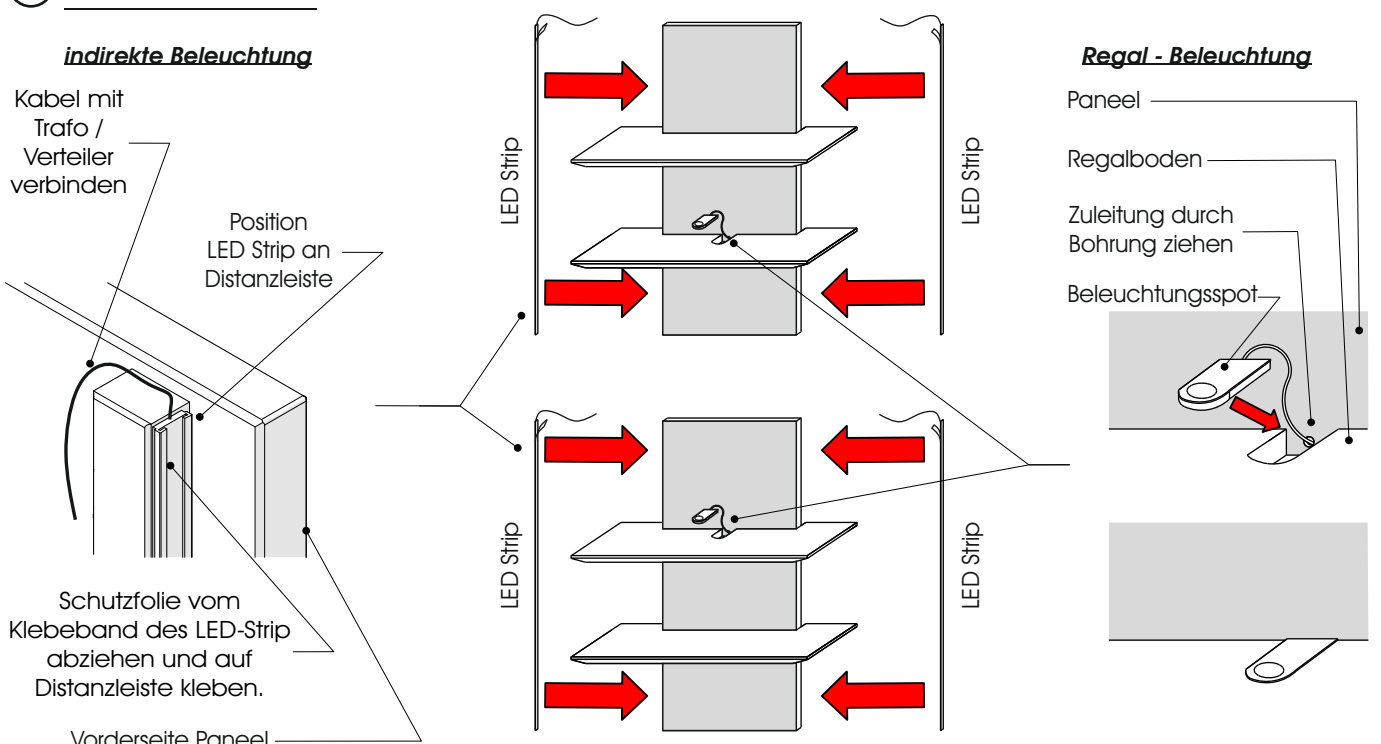

3. Montage Paneel

Montagereihenfolge

oberes Element



Zwischenelement



unteres Element

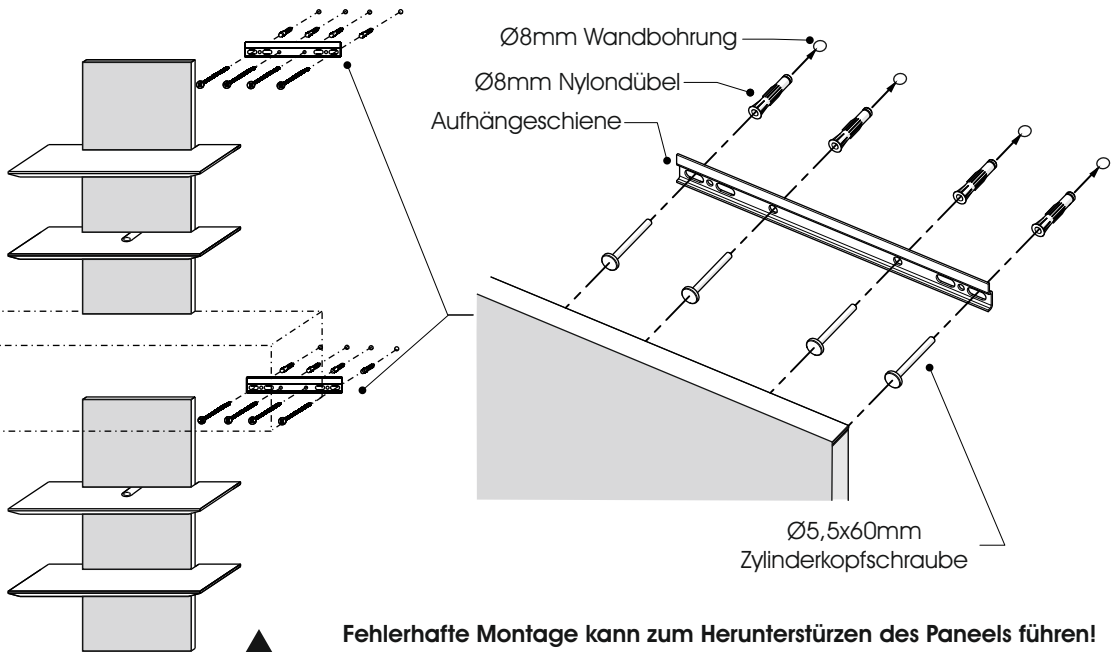

Fehlerhafte Montage kann zum Herunterstürzen des Paneels führen!
Aufhängeschienen müssen unbedingt an beiden Seiten mit je 2 Schrauben angedübelt werden! Die Befestigungsmittel und die Wand sind auf Eignung zu prüfen. Für Leichtbauwände verwenden Sie entsprechende Spezialdübel! Nicht im Lieferumfang enthalten!



Während der Montage der einzelnen Elemente diese entsprechend ausrichten

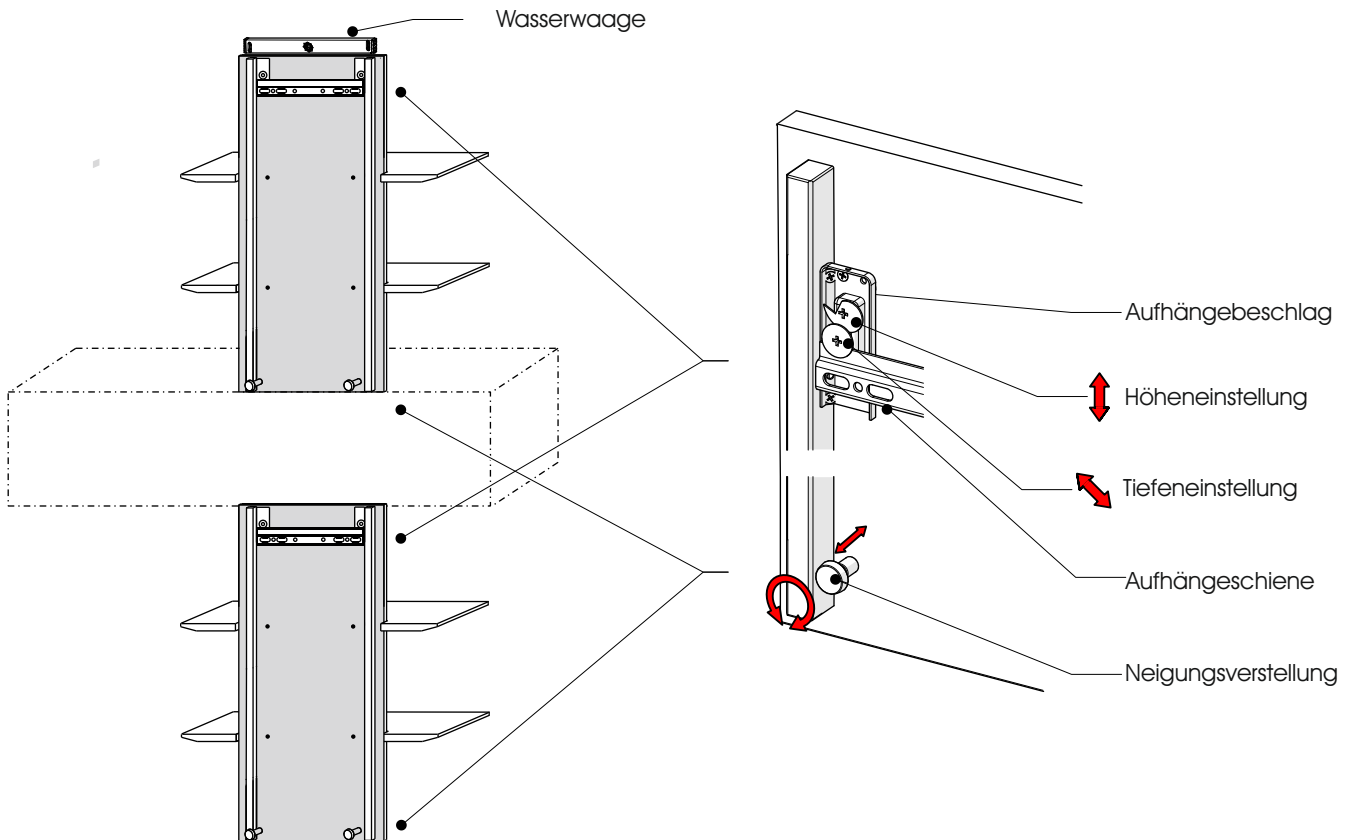

Montage Schubkasten - Vorderstück

1. Zur Montage des Schubkastenvorderstück geben Sie in allen Dübelbohrungen einen Tropfen Leim an. (Abb.1)

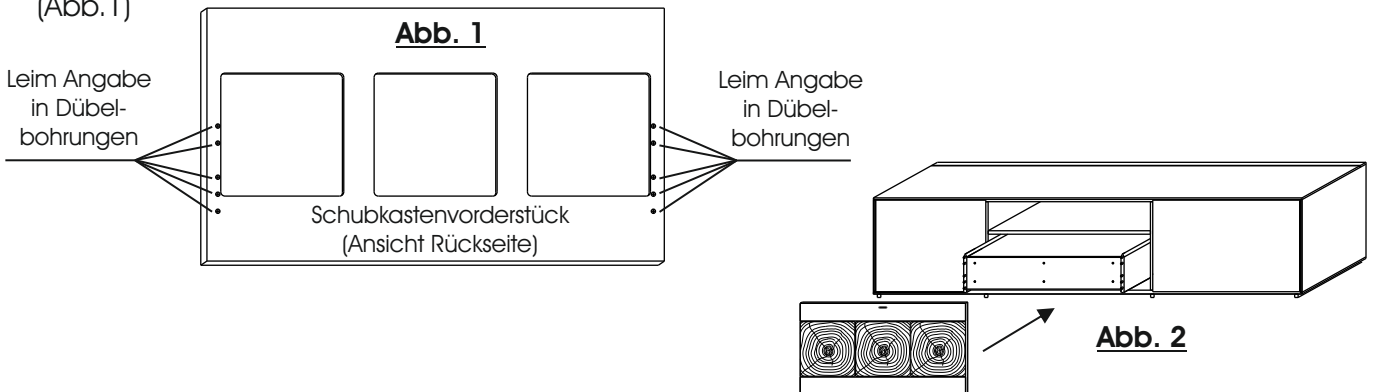

2. Schieben Sie anschließend das Schubkastenvorderstück auf die Dübel der Schubkastenzarge. (Abb.2)
3. Verschrauben Sie mit Hilfe der 4x25mm Schrauben das Schubkastenvorderstück mit der Schubkastenzarge. (Abb.3)

4. Richten Sie anschließend den Schubkasten aus.

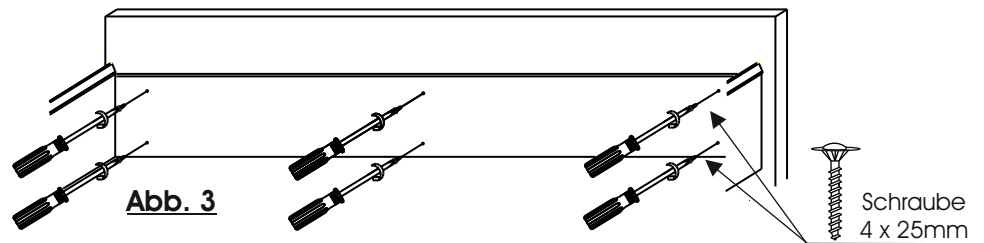

Montage Türen

1. Bei den Türen müssen die Topfbänder montiert werden. Schrauben Sie diese, wie in Abbildung 1 dargestellt, in die Fronten ein. Schieben Sie anschließend den Tip-On Beschlag in das vormontierte Aufnahmegehäuse im Korpus.

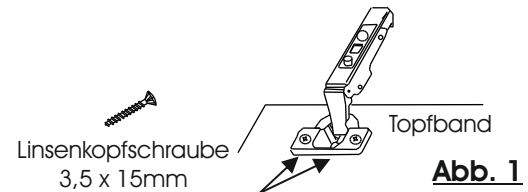

2. Bei einigen Typen können die Türen rechts oder links angeschlagen werden. Falls aus diesem Grund die Kreuzmontageplatten und der Tip-On Beschlag nicht vormontiert sind, müssen diese nun eingebaut werden. Die Seiten sind entsprechend vorgebohrt. Entscheiden Sie sich, wie Sie die Türen anschlagen möchten. Soll die Tür nach rechts aufgehen, müssen Sie die Kreuzplatten rechts montieren und umgekehrt. Wenn die Kreuzmontageplatten schon werksseitig angebracht sind, überspringen Sie diesen Punkt. (Abb. 2)

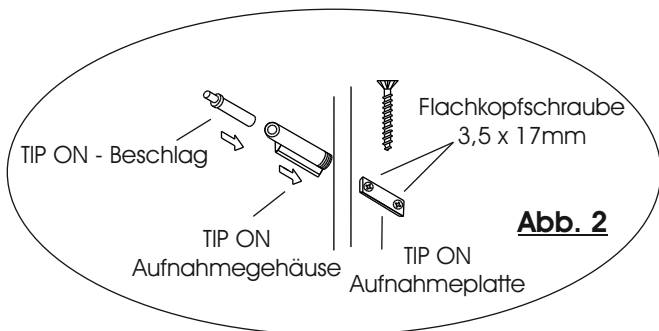

3. Nachdem Sie die Kreuzplatten und den Tip-On Beschlag montiert haben, können Sie die Türen einhängen. (Abb. 3) Durch verstellen der Einstellmöglichkeiten an den Topfbändern und dem Tip-On Beschlag richten Sie die Front aus.

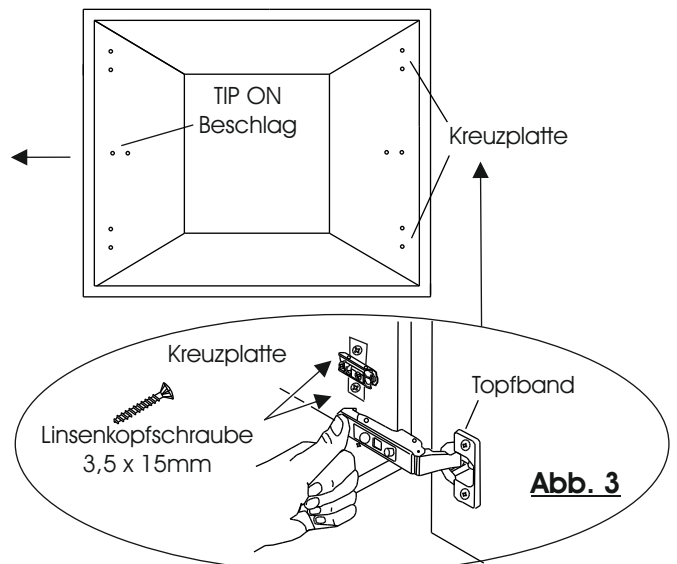

Montage Pushmarkierung

Zu jeder Kommission werden Ihnen Pushmarkierungen geliefert. Sie dienen dazu die Frontgläser vor Verunreinigungen zu schützen sowie den Punkt zu markieren, an dem der „Push to Open“ Beschlag optimal funktioniert.

Eine Montage dieser Punkte ist nicht zwingend notwendig. Aus optischen Gründen können Sie hierauf verzichten.

1. Entfernen Sie die Verpackung von den Fronten und legen die Teile auf eine plane, saubere und weiche Unterlage. Sortieren Sie die Fronten entsprechend dem Typ und Reihenfolge.
2. Legen Sie die mitgelieferte Schablone, wie auf den folgenden Seiten dargestellt, auf die Glasfront. Die Schablone wird dabei bündig an die Glaskante positioniert.

Beispiel:

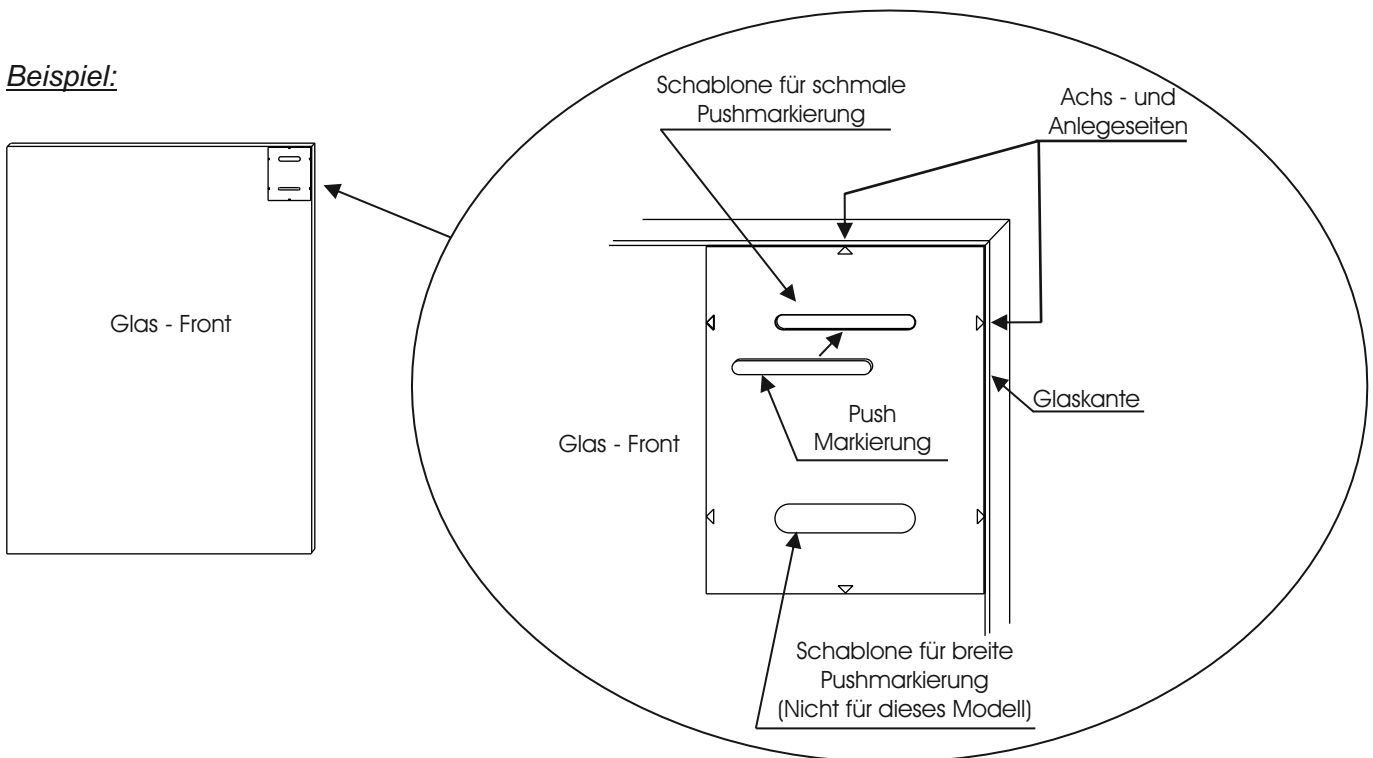

3. Die Pushmarkierungen werden als Streifen aus mehreren Markierungen geliefert. Ziehen Sie eine Markierung vorsichtig von dem Papier nach oben ab und drücken diese, mit der Klebeseite voran, durch die Öffnung der Schablone auf die Glasfront.

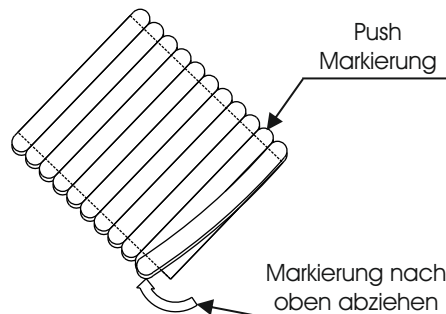

4. Nehmen Sie die Schablone ab und drücken anschließend die Markierung nach.
5. Setzen Sie anschließend die Front in den Korpus ein.
6. Wiederholen Sie Schritt 2-5 bis alle Fronten mit einer Pushmarkierung versehen und eingebaut sind.
7. Richten Sie die Front aus.

Unterteile

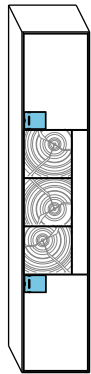

Typ: 2201/ 2203/ 2205

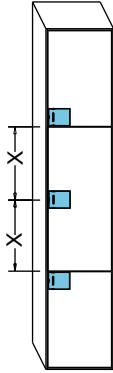

Typ: 2202/ 2206/ 2207

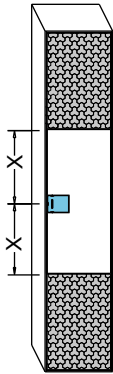

Typ: 2200/ 2204/ 2208

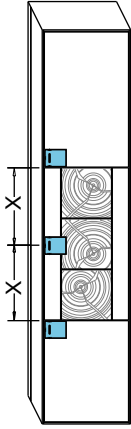

Typ: 2221/ 2223/ 2225

Hängeelemente

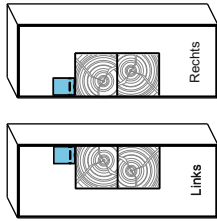

Typ links: 7051/ 7053/ 7055
Typ rechts: 7052/ 7054/ 7056

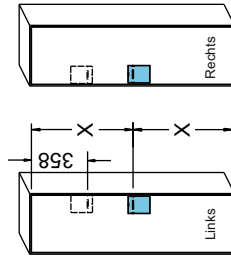

Typ links: 7036/ 7041/ 7045
Typ rechts: 7037/ 7042/ 7046

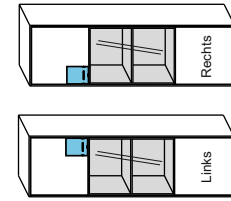

Typ links: 7038/ 7043/ 7047
Typ rechts: 7039/ 7044/ 7048

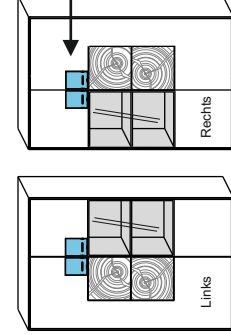

Typ links: 7086/ 7091/ 7095
Typ rechts: 7087/ 7092/ 7096

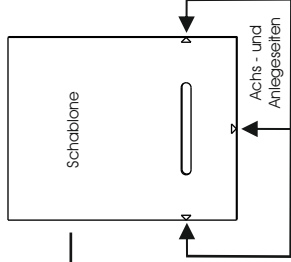

Entsprechend
der Kombi
individuell
positionierbar

Typ links: 4111/ 4113/ 4115
Typ rechts: 4112/ 4114/ 4116

Typ links: 4171/ 4175
Typ rechts: 4172/ 4176

Highboard/
Standelemente

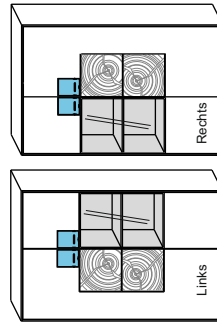

Typ links: 7088/ 7093/ 7097
7121/ 7123/ 7125
Typ rechts: 7089/ 7094/ 7098
7122/ 7124/ 7126

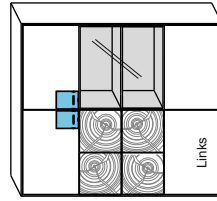

Typ links: 7111/ 7115
Typ rechts: 7112/ 7116

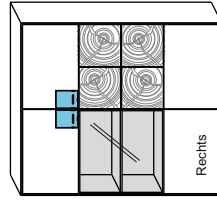

Typ: 7133/ 7137/ 7141

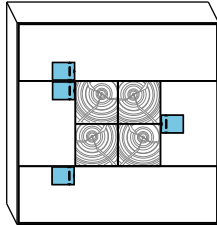

Typ: 7134/ 7138/ 7142

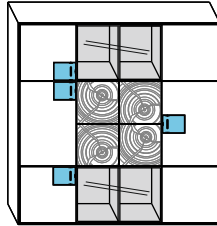

Typ: 7127/ 7128/ 7129

Sideboard

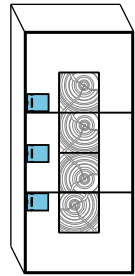

Typ: 4173/ 4177/ 4187

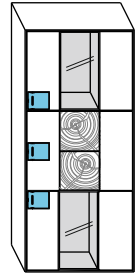

Typ: 4174/ 4178/ 4188

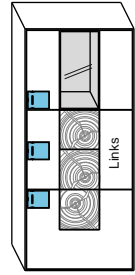

Typ links: 4181/ 4183/ 4185
Typ rechts: 4182/ 4184/ 4186

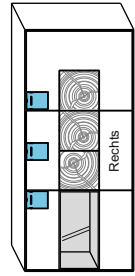

Unterteile

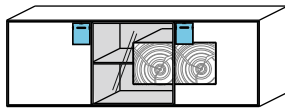

Typ: 3171/ 3173/ 3175

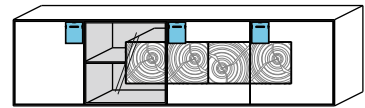

Typ: 3221/ 3223/ 3225

Sideboard

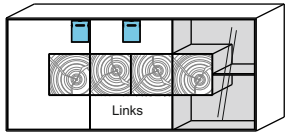

Typ links: 4191/ 4193/ 4195
Typ rechts: 4192/ 4196/ 4197

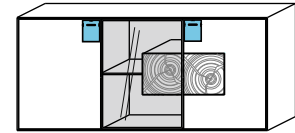
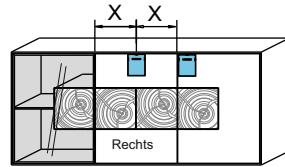

Typ: 4194/ 4198/ 4199

Hängeelemente

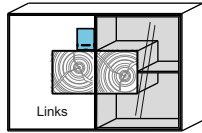

Typ links: 4131/ 4133/ 4135
Typ rechts: 4132/ 4136/ 4137

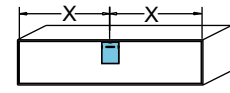
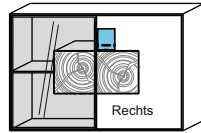

Typ: 1131/ 1133/ 1135

Highboard /
Standelemente

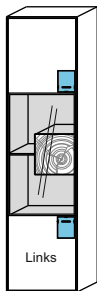

Typ links: 0051/ 0053/ 0055
Typ rechts: 0052/ 0056/ 0057

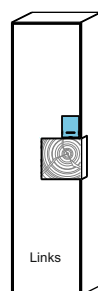
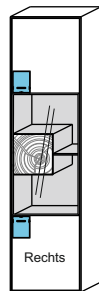

Typ links: 0041/ 0043/ 0045
Typ rechts: 0042/ 0046/ 0047

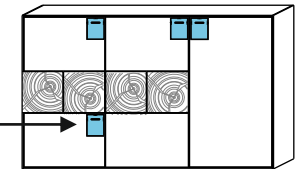
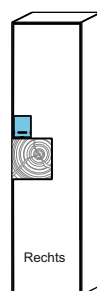

Typ: 6171/ 6173/ 6175

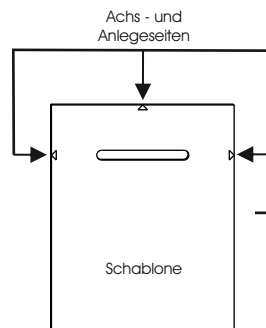

Kufen 1045

Kufen aus
Baustahl

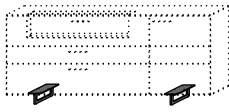

Maße in cm	B 12	H 13	T 41
Typen-Nr.	1045		

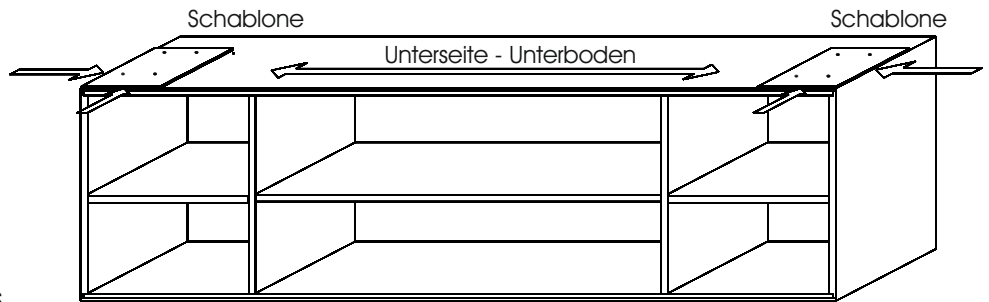

1. Entfernen Sie die Verpackung sowie die Fronten des Möbels. Legen Sie das Element mit der Oberseite nach unten auf einer planen, sauberen und weichen Unterlage.

2. Zeichnen Sie die Position der Kufen an. Hierzu verwenden Sie die mitgelieferte Schablone und halten diese an der vorderen und seitlichen Kante des Unterbodens bündig an. (Abb. 1)

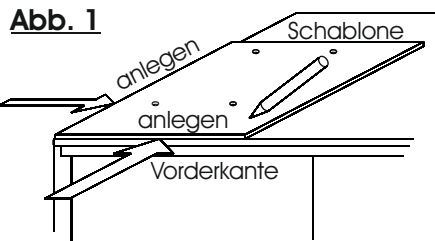

3. Verschrauben Sie die Kufen mit je 4 Stück Ø4x25mm RW-Schrauben. Drehen Sie anschließend die Sockelschrauben in die hierfür vorgesehenen Gewindebohrungen der Kufen. (Abb. 2)

Abb. 2

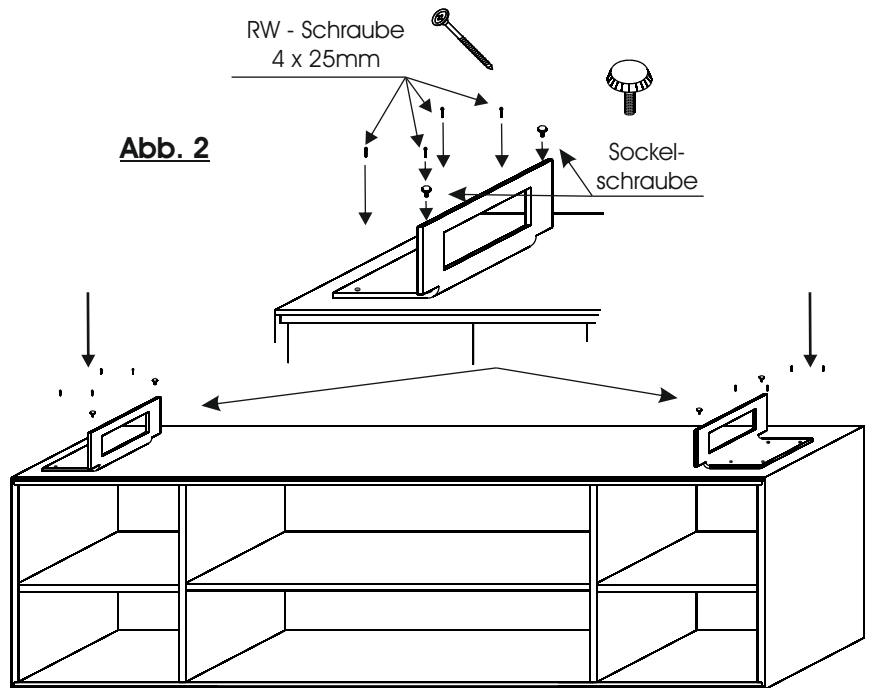

4. Bei einigen breiten Elementen ist es notwendig, den Korpus mittig zu unterstützen. Hierzu ist in diesem Kufenelement eine Korpusstütze mit Grundplatte enthalten. Verschrauben Sie die Grundplatte mit 4 Stück Ø4x20mm RW-Schrauben. (Abb. 3)

5. Drehen Sie das Möbel und richten es durch drehen der Stellschrauben wagerecht aus.

6. Setzen Sie die Front wieder ein.

Abb. 3

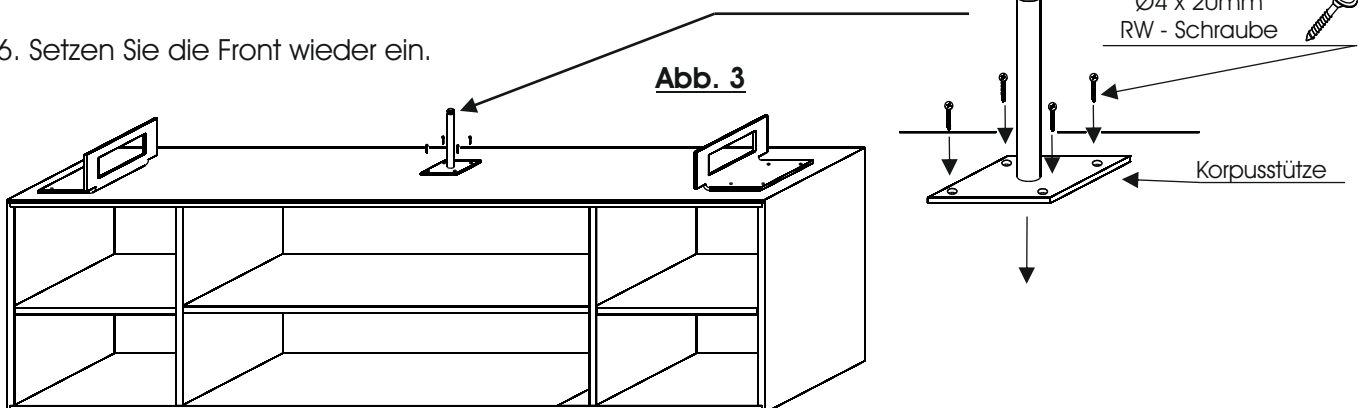

Beschlagseinstellung

Türen

Türen einstellen

Bevor Sie die Türen nachstellen, prüfen Sie, ob der Korpus richtig ausgerichtet ist.

Hinweis:

Falls ein Tip-On Beschlag verwendet wird, ist dieser vor dem Ausrichten einzusetzen.

Ist ein Nachstellen notwendig, können Sie die Türen wie in Abb. 1 einstellen.

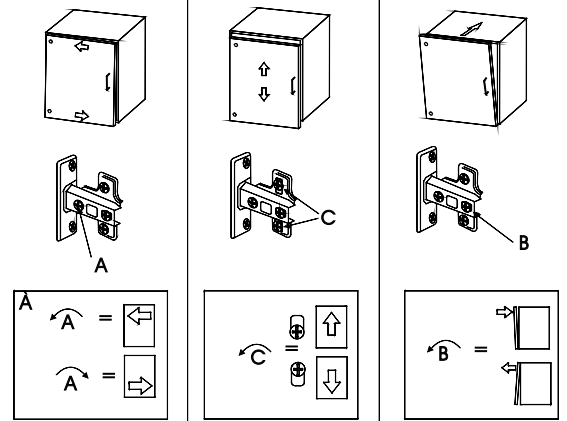

Schubkasten ausbauen

Wie Sie die Schubkästen zu entnehmen sind, ist in der Abb. rechts beschrieben. Nach dem endgültigem Einbau des Schubkastens bitte die Höheneinstellung und Nivellierung nicht vergessen.

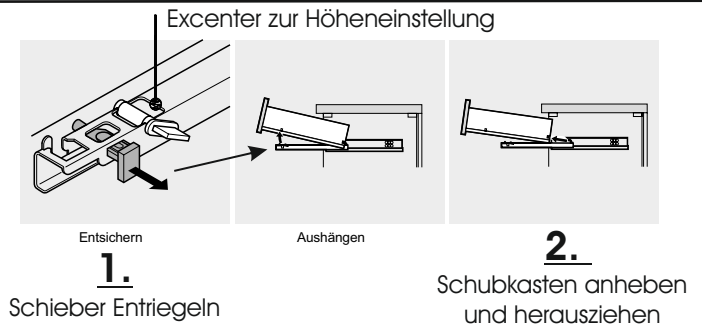

Tiefen - Einstellung der Schubkastenfront

Das Schubkasten - Vorderstück lässt sich in der Tiefe regulieren. Bauen Sie hierzu den Schubkasten aus und stellen die Tiefe durch drehen der entsprechenden Stellschraube ein. Um die Funktion des TIP ON Mechanismus zu gewährleisten, wird eine Mindestfuge von ca. 3mm zwischen Front und Korpus benötigt. Prüfen Sie nach dem Einbau die einwandfreie Funktion des Schubkastens.

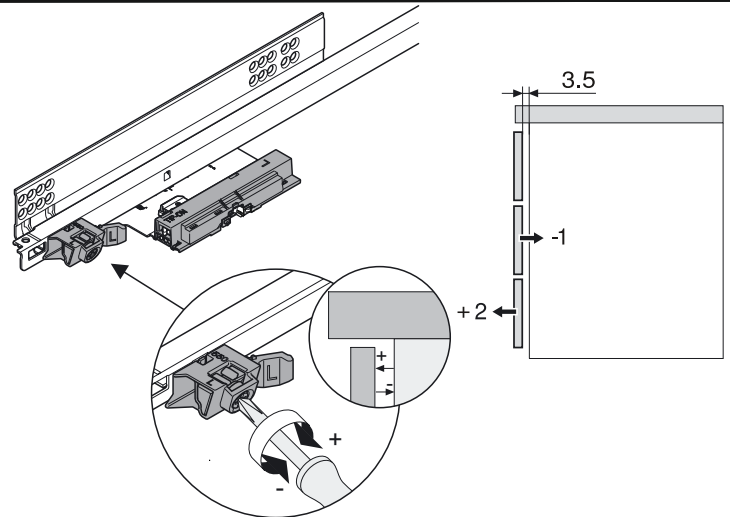

Montage und Einstellung TIP ON Beschlag

Der TIP ON Beschlag wird in den Beschlagsbeutel der entsprechenden Typen mitgegeben. Diese sind bei der Montage vor dem Ausrichten der Fronten in das TIP ON Aufnahmegehäuse zu schieben. Durch drehen des vorderen Stiftes kann der Beschlag herein bzw. herausgedreht werden bis das Frontelement bündig mit den anderen Elementen ist.

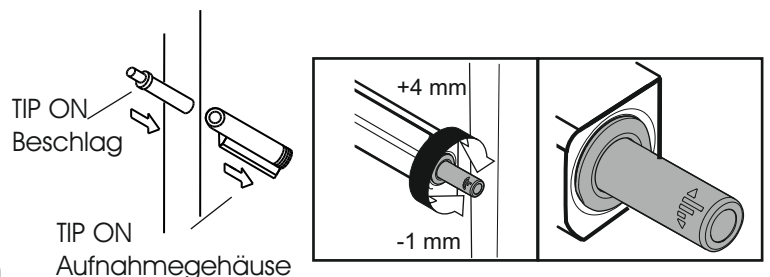

Einstellung - Korpusaufhängebeschläge

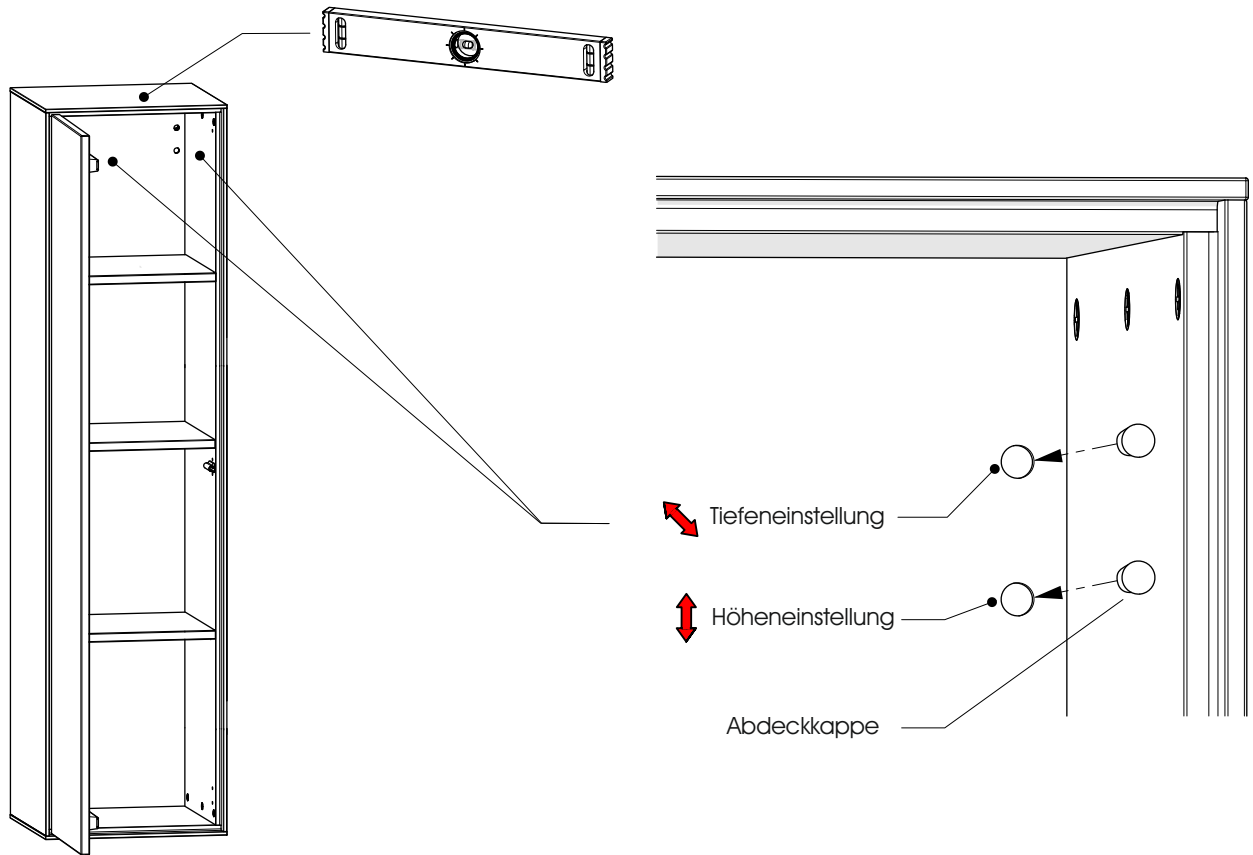

Einstellung - Paneel - Aufhängebeschläge

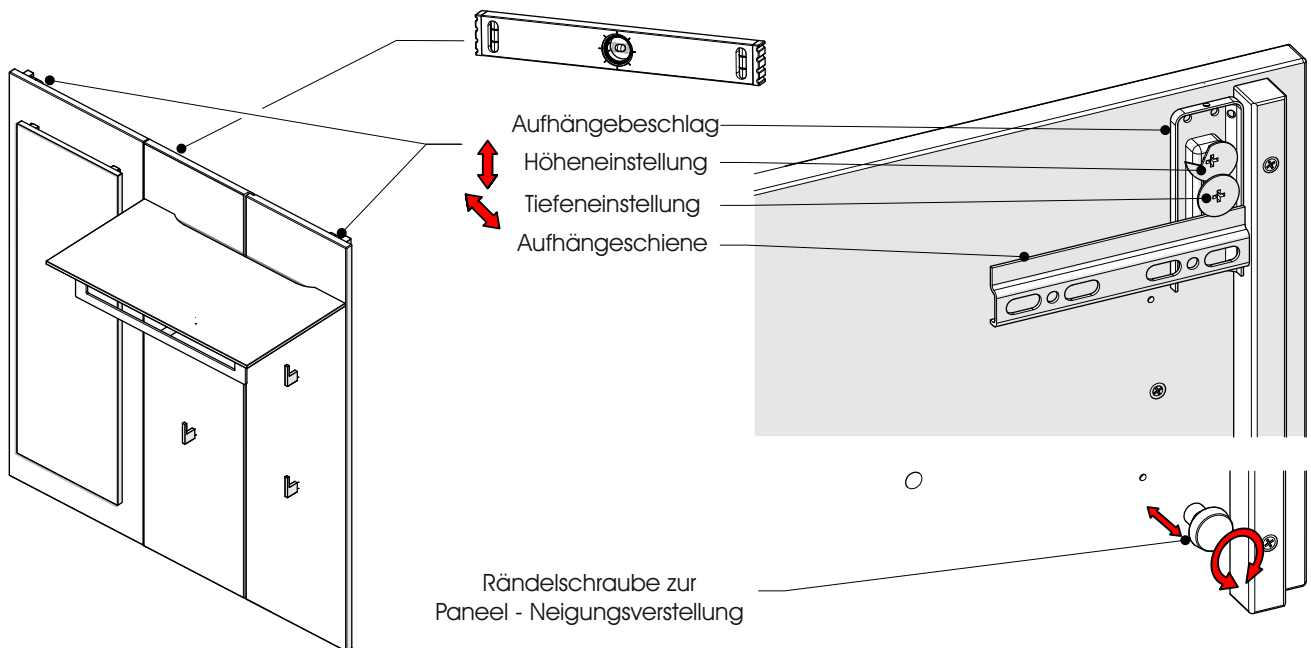

**Fehlerhafte Montage kann zum Herunterstürzen des Elements führen!
Aufhängeschienen müssen unbedingt an beiden Seiten mit je 2 Schrauben angedübelt werden! Die Befestigungsmittel und die Wand sind auf Eignung zu prüfen. Für Leichtbauwände verwenden Sie entsprechende Spezialdübel! Nicht im Lieferumfang enthalten!**

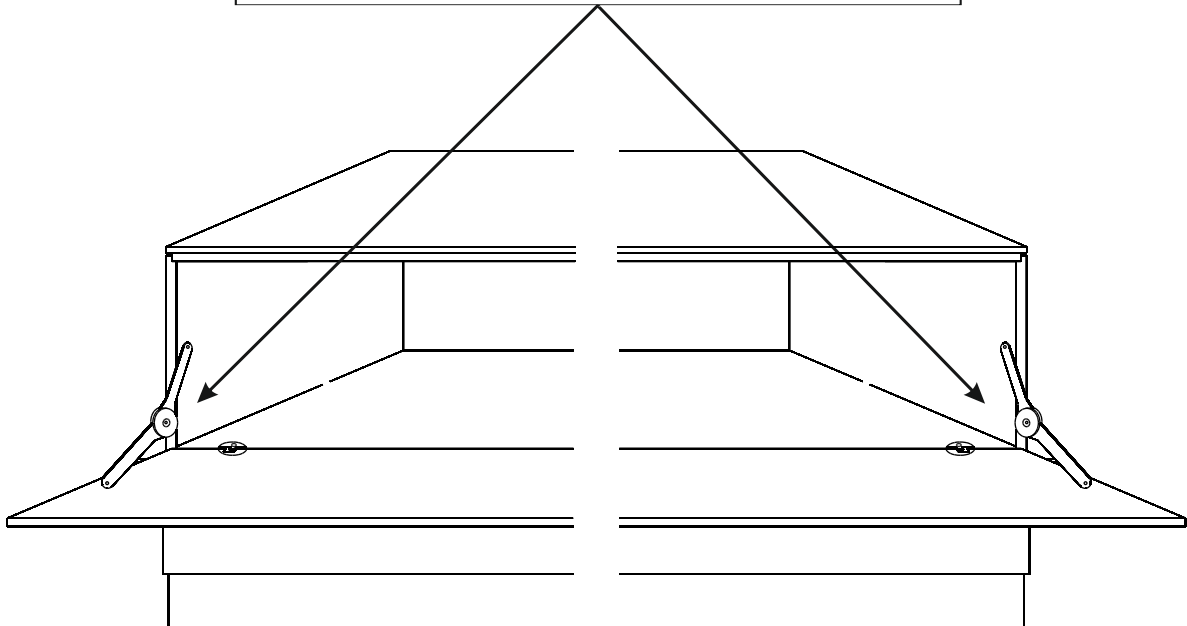
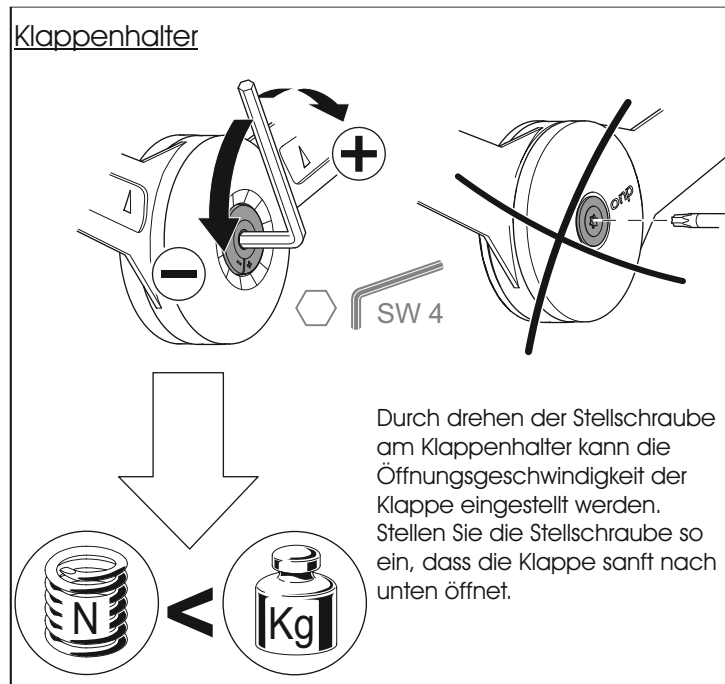

Sitzbank 0832



Maße in cm	B 180 H 83 T 60 SH 50
Typen-Nr.	0832

1. Entfernen Sie die Verpackung und legen die Teile auf eine plane, saubere und weiche Unterlage.
2. Drehen Sie, wie in Abbildung 1 dargestellt, die Bolzen auf der Oberseite der Metallplatte in das M8 Gewinde ein. Legen Sie zwischen Bolzen und Metallplatte je eine Unterlegscheibe und einen Distanzring.
3. Legen Sie sich die Bank mit der Unterseite nach oben zurecht und positionieren die Fußgestelle auf diese Fläche. Die Bolzen dienen zur Stabilisierung der Rückenlehne und werden durch den unteren Boden in die Lehne geschoben. (Abb. 2)
4. Verschrauben Sie die Fußgestelle mit je sechs Ø6x20mm Flachzylinderkopfschrauben. (Abb. 2)
5. Zur Verstärkung der Bank wird nun eine Querstrebe verschraubt. Positionieren Sie die Strebe entsprechend Abbildung 3 und verschrauben Sie diese mit vier Ø6x70mm Flachrundkopfschraube sowie je einer Unterlegscheibe.
6. Richten Sie die Bank auf. (Abb. 4)



Abb. 1



Abb. 2

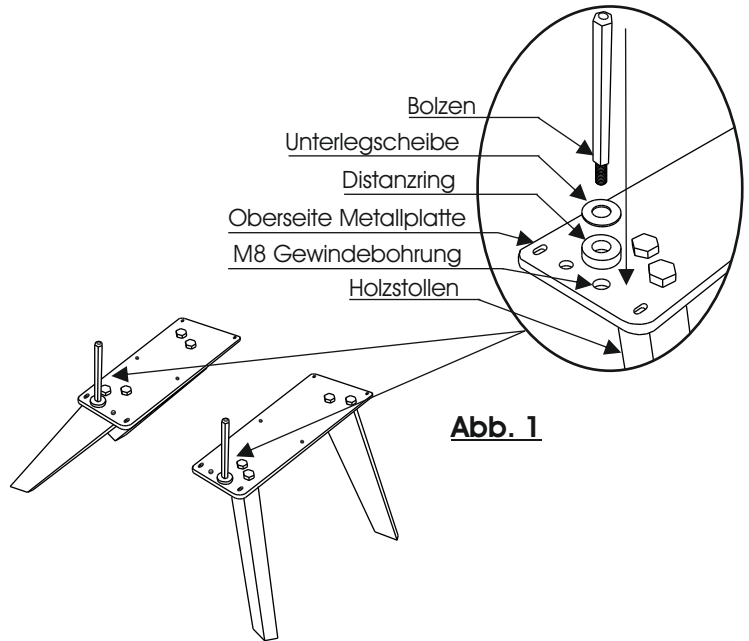

Abb. 3



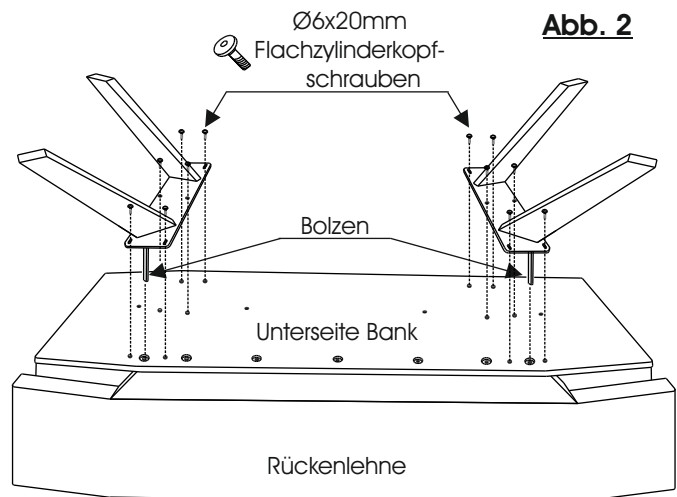

Abb. 4

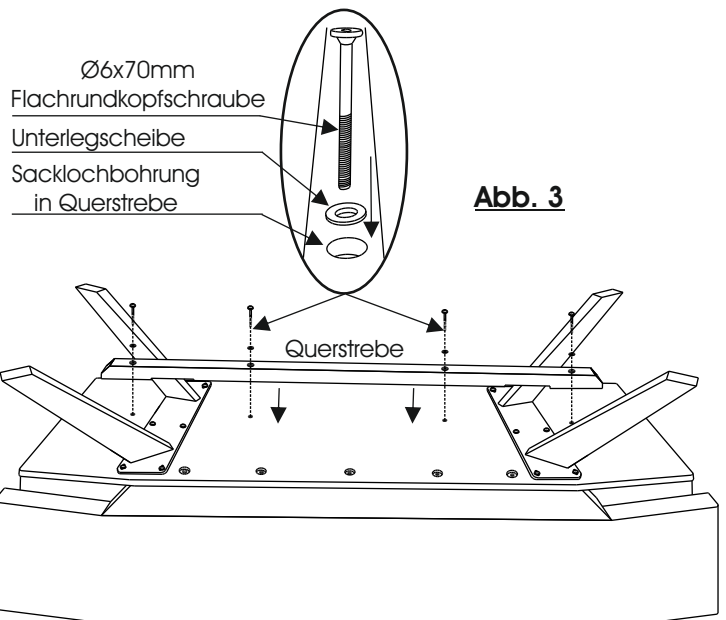
Speisetisch 0333 / 0334 / 0538 / 0539

Esstisch mit fester Platte mit Hirnholz-Applikation		
	Artikel-Nr.	Artikel-Nr.
Maße in cm	7100-0538	7100-0333
L 190 B 95 H 76		
L 240 B 95 H 76	7100-0539	7100-0334

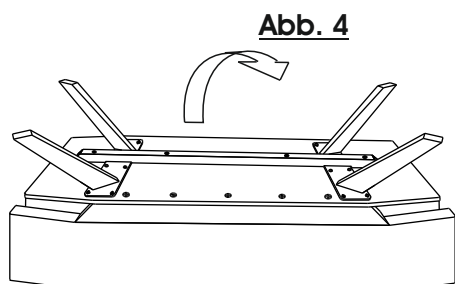
1. Entfernen Sie die Verpackung von den Möbelteilen und legen diese auf eine plane, saubere und weiche Unterlage um sie vor Kratzern zu schützen.

2. Drehen Sie in beide Fussgestelle die Verbindungsbolzen ein. Die Bolzen werden in die Gewindemuffen des oberen, mittleren Bereichs des Stollens eingeschraubt. Achten Sie darauf, dass die Öffnung der Bolzen parallel zur Gestelloberkante gerichtet ist. Drücken Sie zudem in jedes Gestell zwei Ø10x50mm Dübel ein. (Abb. 1)



Abb. 1

3. Legen Sie sich die Zargen zurecht. Drücken Sie in jeder Zarge vier Verbindungsgehäuse ein. Diese befinden sich im beiliegenden Beschlagsbeutel. Achten Sie darauf, dass die offene Gewindeseite des Gehäuses nach vorne und die Querbohrung zu den seitlichen Bohrungen gerichtet ist. (Abb.2)

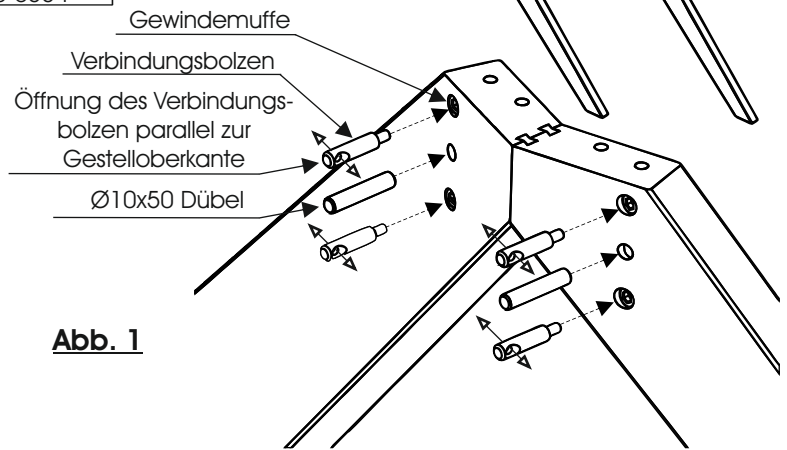

Abb. 2

4. Fügen Sie die beiden Gestelle und die beiden Zargen zusammen. Achten Sie darauf, dass die Verbindungsgehäuse zueinander stehen und dass die einzelne Bohrung in der Längskante der Zarge nach oben gerichtet ist. (Abb. 3)

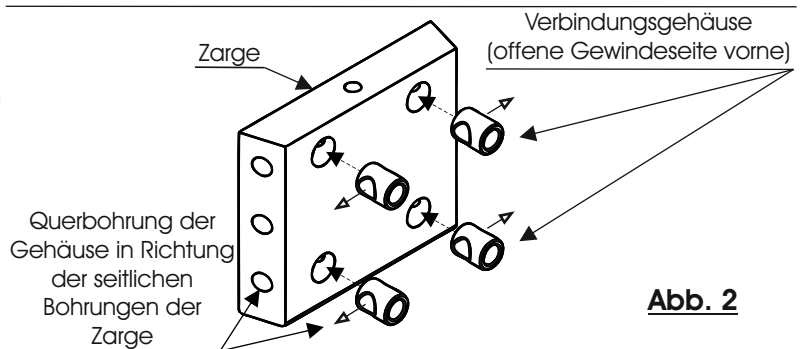

Abb. 3

5. Drehen Sie mit einem Innensechskantschlüssel in jedem Verbindungsgehäuse der Zargen eine Madenschrauben ein. Hierdurch werden die Gestelle und Zargen zusammengezogen. (Abb. 4)

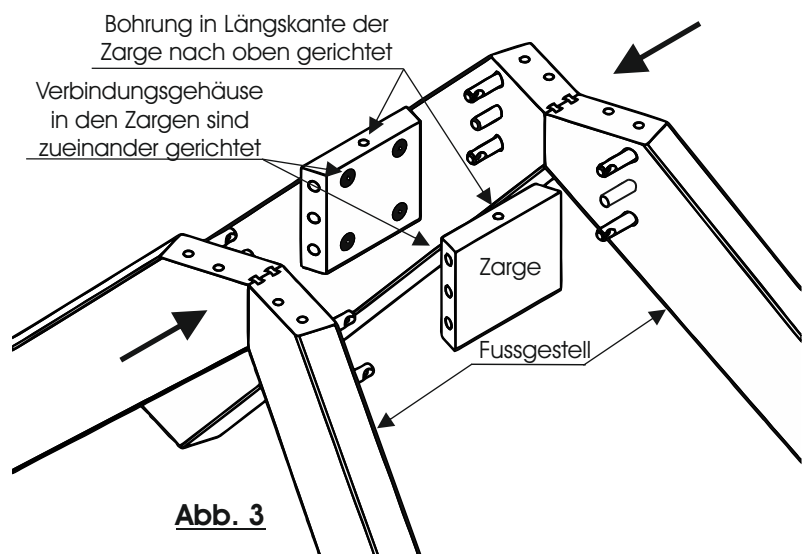

Abb. 4

6. Entfernen Sie die Metallgrundplatte von der Tischplatten - Unterseite. Hierzu drehen Sie die M6x20mm Halbrundkopfschrauben heraus. (Abb. 5)

7. Montieren Sie nun, wie in Abbildung 5 dargestellt, die vier Aufnahmen für die Metallstreben. Verwenden Sie hierzu die M6x20 Halbrundkopfschrauben. Achten Sie darauf, dass die Kantungen immer nach außen gerichtet sind. (Abb. 5)

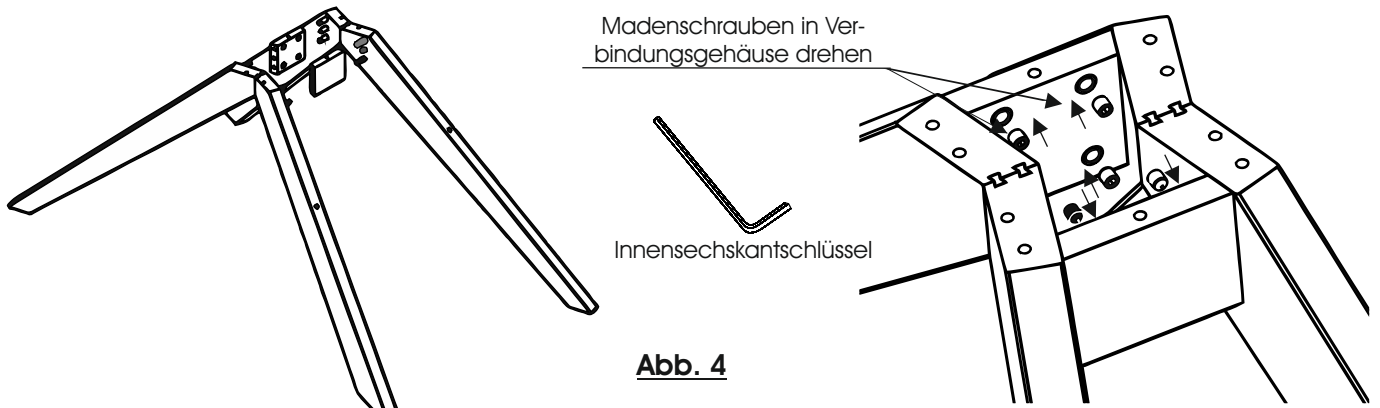
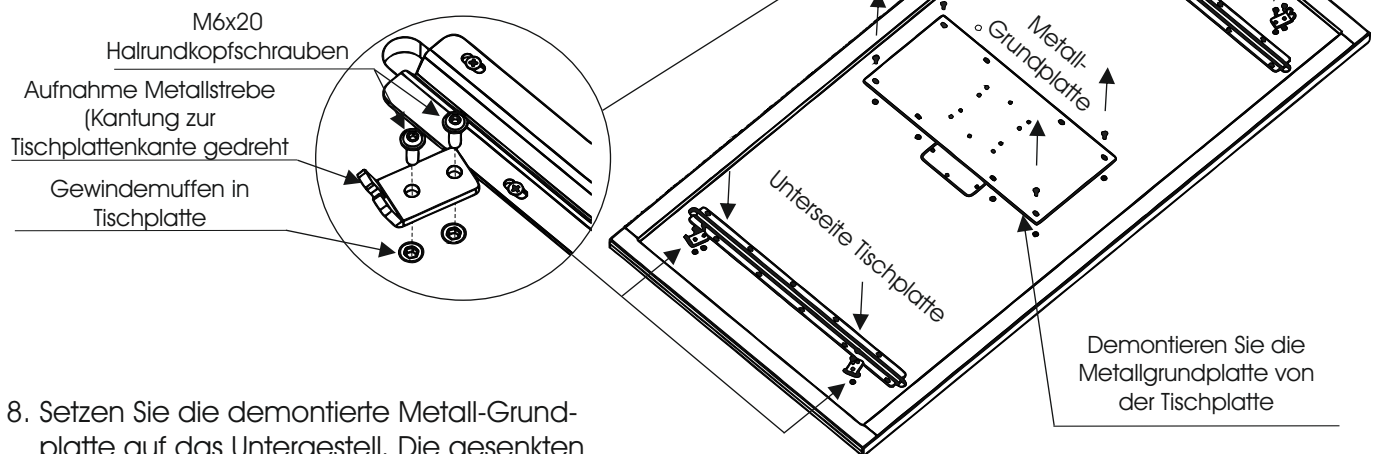

8. Setzen Sie die demontierte Metall-Grundplatte auf das Untergestell. Die gesenkten Bohrungen in der Mitte der Platte sind nach oben gerichtet. Verschrauben Sie die Grundplatte mit zehn Ø7x70mm Confirmatschrauben. (Abb. 6)

9. Drehen Sie, wie in Abbildung 6 dargestellt, die Metallstreben in die hierfür vorgesehenen Bohrungen ganz ein. (Abb. 6)



Abb. 6



Abb. 6

10. Drehen Sie das Tisch - Untergestell und stellen es mittig auf die Unterseite der Tischplatte. Die Bohrungen der Metall - Grundplatte sollten hierbei mittig über die Gewindemuffen der Tischplatte positioniert sein. Die Metallstreben werden in die „U“ förmige Aussparung der bereits montierten Aufnahmen gesteckt. (Abb. 7)

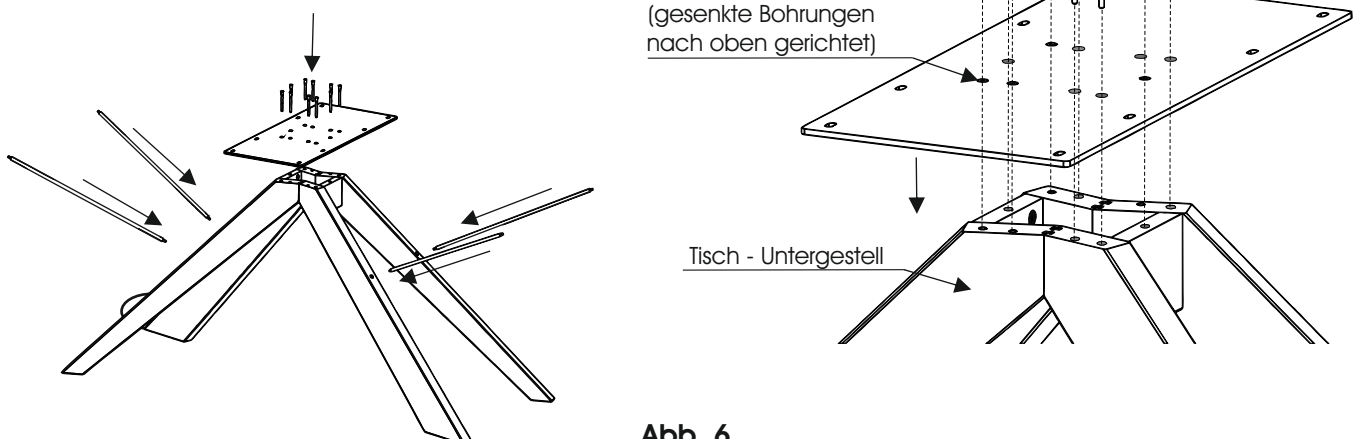
11. Verbinden Sie Metall-Grundplatte und Tischplatte mit den M6x20mm Halbrundschauben. (Abb. 7)

12. Drehen Sie die Metallstreben des Untergestells soweit wieder heraus, dass sie dicht an die Aufnahmen anschließen. (Abb. 7)

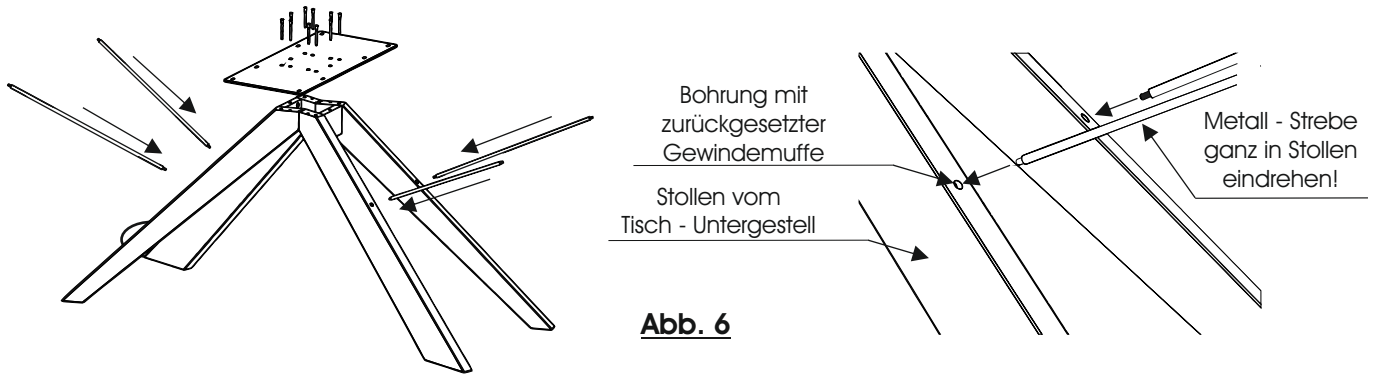
13. Verschrauben Sie die Metallstreben und die Aufnahmen mit jeweils einer Unterlegscheibe und einer Hutmutter. (Abb. 7)



Abb. 7

14. Drehen Sie den Tisch nach der Montage auf die Stollen.

15. Positionieren Sie den Tisch an die endgültige Zimmerposition und richten den Tisch durch drehen der Stellschrauben, die sich unter die Stollen befinden, aus.

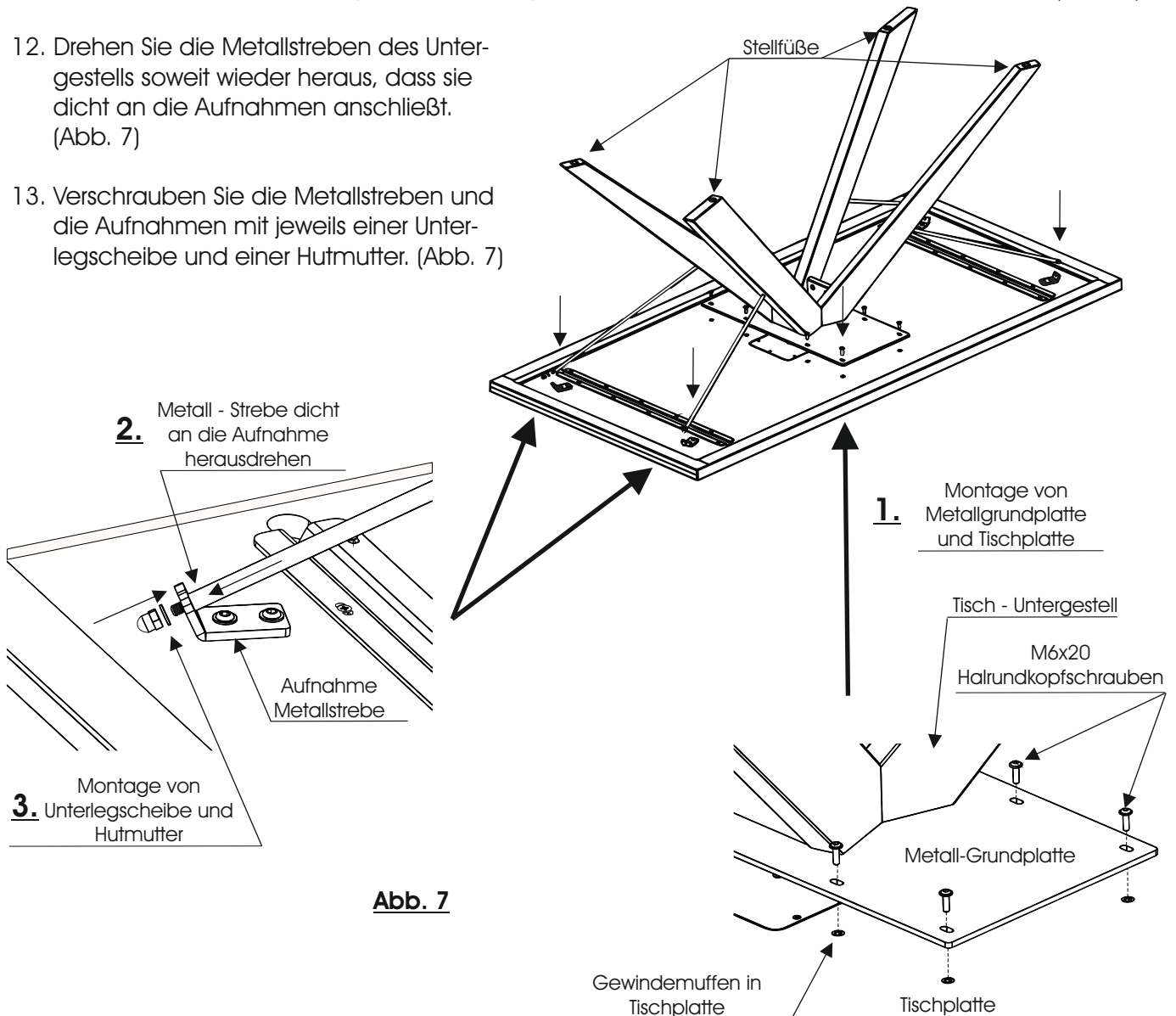

Speisetisch 0520 / 521**Speisetisch mit
Mittelauszug**

Maße in cm	Artikel-Nr.
L 160 B 95 H 76	7100-0520
L 190 B 95 H 76	7100-0521

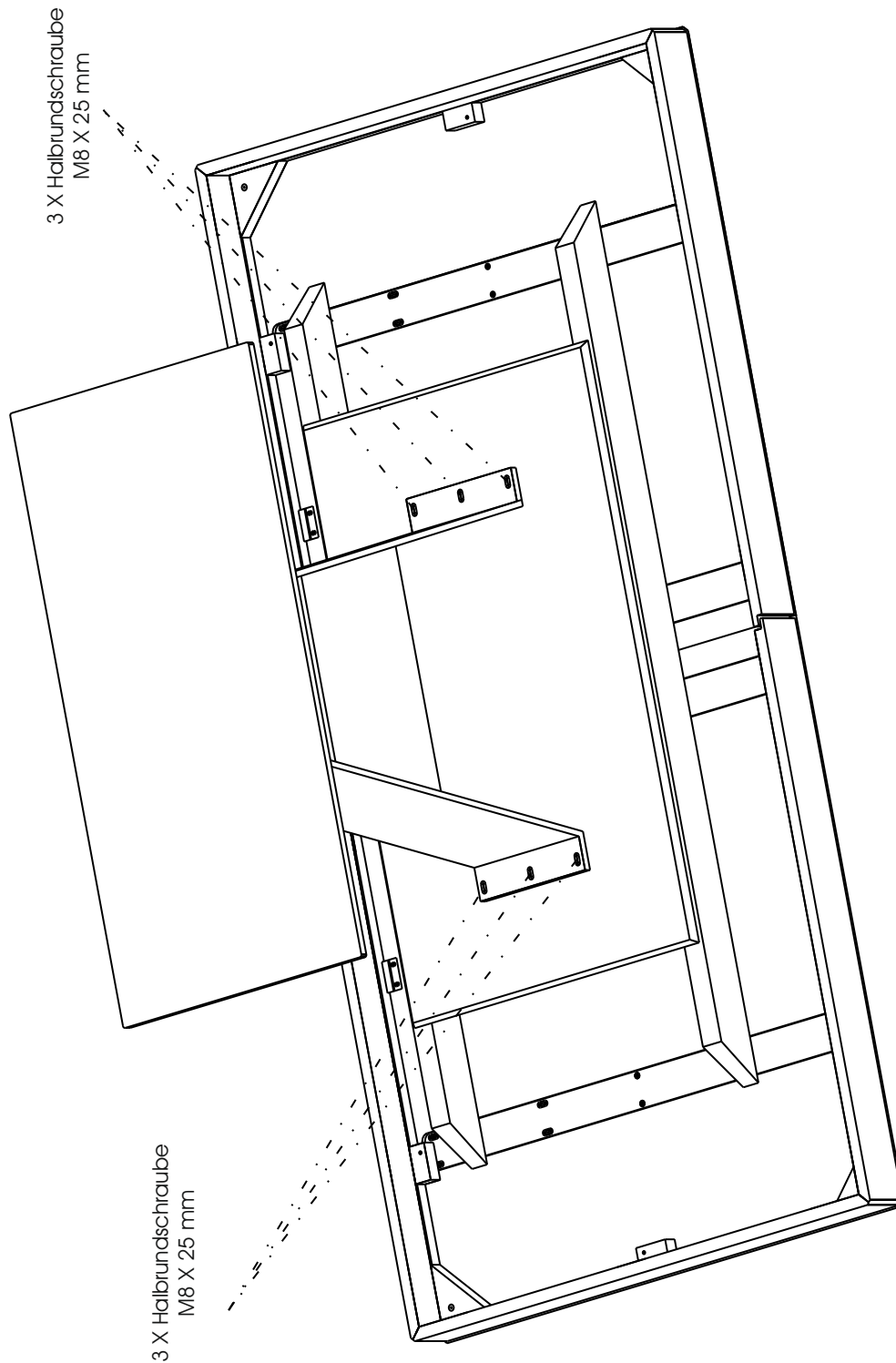
Legen Sie die Tischplatte auf eine saubere Oberfläche um die Platte vor Kratzern zu schützen.
Positionieren Sie den Tischfuß und verschrauben Sie diesen mit der Tischplatte.



Speisetisch 0572 / 0573 / 0591 / 0592

Speisetisch mit Mittelauszug		
	Artikel-Nr.	Artikel-Nr.
Maße in cm	7100-0572	7100-0591
L 160 B 95 H 76		
L 190 B 95 H 76	7100-0573	7100-0592

Entfernen Sie die Verpackung von den Möbelteilen und legen diese auf eine plane, saubere und weiche Unterlage um sie vor Kratzern zu schützen.

Positionieren Sie nun die Tischkufen entsprechend der unteren Grafik und verschrauben anschließend die Kufen mit der Tischplatte. Hierfür verwenden Sie die beiliegenden M6 x 25mm Flachrundkopfschrauben.

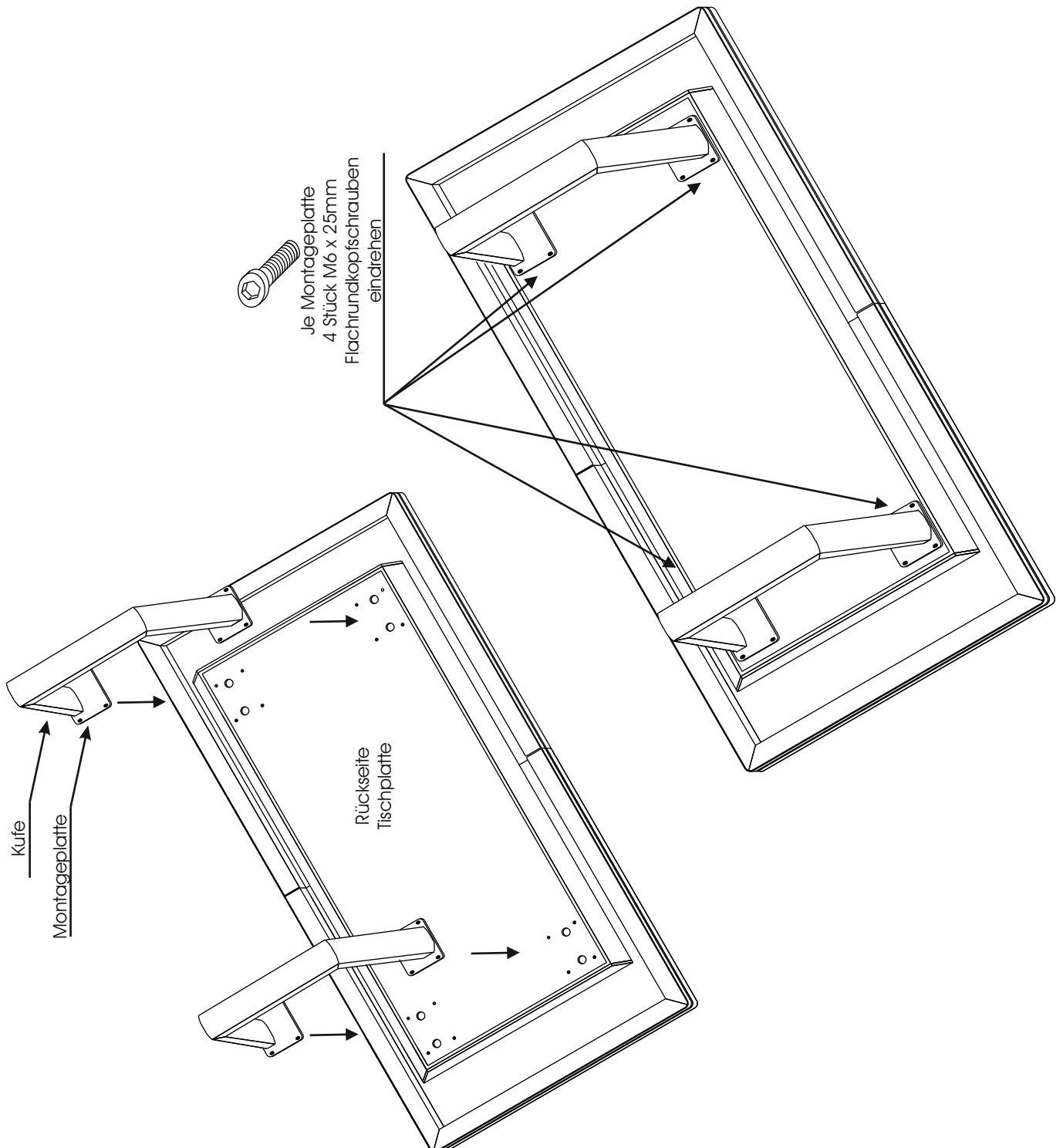

Pendelleuchten 9904 / 9905 / 9906 / 9907 / 9908 / 9909



Pendelleuchten
mit Stoffkabel

D 11 H 65 / D 8 H 43

9904

9905

D 11 H 30 / D 8 H 57

9906

9907

D 12 H 35 / D 12 H 35

9908

9909

<p>max. ca. 2000 mm</p>	1x	1x	2x	2x	1x
	<p>1</p> <p>Vor der Montage sind die Decke und die Befestigungsmittel auf Eignung zu prüfen! Für Leichtbaudecken benötigen Sie spezielle Befestigungsmittel! (nicht im Lieferumfang enthalten)</p>				

<p>2</p> <p>Leitung nach Bedarf kürzen.</p>	<p>3</p>	<p>4</p> <p>1. Stahlseil 2. Schutzleiter</p>
--	-----------------	---

<p>5</p>	<p>6</p> <p>GU10 max. 10 W</p> <p>Saugnapf zur Leuchtmittelmontage</p>	<p>7</p>
-----------------	---	-----------------

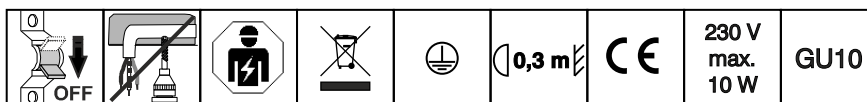

DE Sicherheitshinweise

1. Montage nur durch eine Elektrofachkraft unter Beachtung der geltenden Vorschriften
2. Nur für den bestimmungsgemäßen Gebrauch verwenden.
3. Zur Vermeidung von Gefährdungen darf eine beschädigte äußere flexible Leitung dieser Leuchte ausschließlich vom Hersteller oder einer vergleichbaren Fachkraft ausgetauscht werden.
4. Vorsicht bei scharfen Kanten, Verletzungsgefahr
5. Bei Nichtbeachtung der Montageanleitung erlischt die Gewährleistung des Herstellers
6. Techn. Änderungen vorbehalten

Allgemein

Trockene Luft - schlecht für Mensch und Möbel

Sehr trockene Raumluft ist Stress für Sie und Ihre Massivholzmöbel. Medizin und Wissenschaft empfehlen für zentralbeheizte Wohnräume eine relative Luftfeuchte zwischen 45% und 55%. Die entsprechende Holzfeuchte für dieses Wohnklima beträgt 7%-9% Feuchtigkeitsgehalt im Holz. Solange sich die Luftfeuchte in diesem Bereich bewegt, wird das Holz kaum schwinden oder quellen. Durch die besondere Art der Konstruktion kann das Möbelstück Schwankungen der Luftfeuchte und das damit verbundene Schwinden oder Quellen mitmachen. Erst extreme Abweichungen über einen längeren Zeitraum führen zu Rissen und Verzug. Besonders im Winter besteht die Gefahr, dass die relative Luftfeuchte heizungsbedingt stark abfällt. Dies sollten Sie durch Zimmerpflanzen oder Aufstellen von Verdunstungs-Schalen vermeiden.

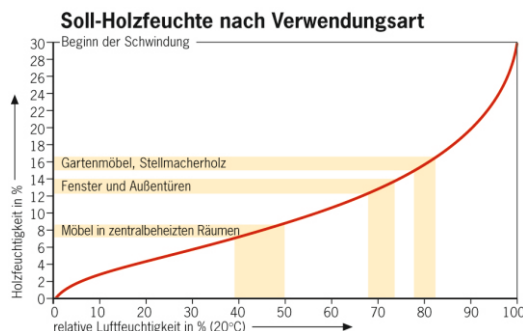

Vorsicht bei Neubauten / feuchten Zimmern

Die Wände von Neubauten sind direkt nach der Fertigstellung oft noch sehr feucht. Damit sich hinter den Möbeln keine Feuchtigkeit staut, rücken Sie die Möbel um mindestens 5cm von der Wand ab und lüften Sie viel. Sie vermeiden damit Verzug am Möbel und Schimmelbildung.

Licht verändert Holz

Durch Lichteinstrahlung und Alterung verändert sich die Farbe des Holzes. Insbesondere bei Sonnenlicht oder starker Beleuchtung führt dies im Laufe der Jahre je nach Holzart zu unterschiedlichen Veränderungen. Die von uns verwendeten Holzarten verändern ihr Aussehen wie folgt:

Wildecke / Kerneiche umato / Kerneiche natur: Helle Eiche dunkelt mit den Jahren etwas nach und wird gelblicher.

Wildnuss: Das Kernholz wird durch Lichteinwirkung etwas heller, wogegen das Splintholz etwas nachdunkelt.

Wildakazie: Der Farbton der Akazie bleicht bei intensiver Sonneneinstrahlung langsam aus und wird heller.

Riffbuche: Die Oberfläche bleibt relativ farbstabil,

Versuchen Sie Ihr Möbel vor starker Lichteinwirkung zu schützen. So bleiben die Farben länger original.

Doch auch gealtertes Holz, in der Farbe gereift, hat seinen eigenen Charme.

Pflege der Holzoberfläche

Reinigung und Pflege

Reinigen Sie die Oberflächen mit Strukturbürstung nur mit einer sauberen Bürste. Die glatten Innenflächen können mit einem trockenen oder nebelfeuchtem Tuch gereinigt werden. Das Tuch darf nicht nass sein. Es darf kein Wasser auf der Fläche zurückbleiben.

Ist doch Feuchtigkeit auf der Fläche verblieben, dann reiben Sie sofort mit einem trockenen Tuch nach. Benutzen Sie keine Reinigungsmittel, scheuern Sie nicht lange auf einer Stelle, sonst verändert sich der Glanz, und der Fleck tritt noch stärker hervor

Schmutz entfernen

Fester Schmutz an Holzteilen, wie etwa Schweißbreste vom häufigen Anfassen an Holzgriffen, Stuhlrücken oder Gummibrieb von Schuhsohlen an Tischbeinen können mit einem Schleifvlies abgerieben werden.

Dabei sollten Sie längs zur Holzrichtung vorsichtig abreiben. Hierdurch entfernen Sie die obere Oberflächenschicht, welche die Verschmutzung enthält. Um anschließend wieder einen gleichmäßigen Glanz zu erhalten, polieren Sie die gereinigte Fläche nur mit dem Pflegemittel aus unserem Pflegeset (nur nach Anforderung und gegen Berechnung erhältlich). (Bei anderen Pflegemitteln müssen diese an einer nicht sichtbaren Stelle auf Eignung geprüft werden!) Auch bei Flächen, die Sie häufig feucht abreiben, sollte von Zeit zu Zeit das Pflegemittel aufgetragen werden, da mit dem Abreiben auch immer etwas von der Oberflächenschicht abgetragen wird. Flächen, die nicht besonders strapaziert werden, brauchen nie aufgearbeitet werden.

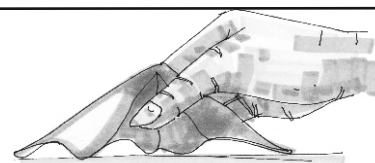

Regelmäßiges Entstauben

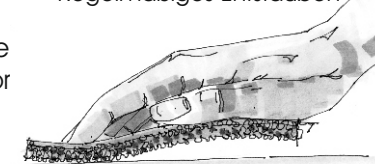

Festen Schmutz mit Schleifvlies abreiben (nicht im Pflegeset enthalten!)

Bei nicht vorschriftsmäßiger und/oder nicht fachmännischer Montage / Durchführung wird bei Personen- oder Sachschäden keinerlei Haftung übernommen.

Pflege der Glasoberfläche

Klar - Glasflächen

Verwenden Sie bei der Reinigung von Glas immer sauberes Wasser um einen Scheuereffekt durch Schmutzpartikel zu vermeiden. Zum Reinigen sind weiche, saubere Tücher geeignet. Unterstützt werden kann die Reinigungswirkung durch den Einsatz weitgehend ph-neutraler Reinigungsmittel oder handelsüblicher Glasreiniger.

Handelt es sich bei den Verschmutzungen um Fett (z.B. Fingerabdrücke), so kann für die Reinigung auf ein handelsübliches Lösungsmittel wie Spiritus zurückgegriffen werden.

Satinato - Glasflächen

Eine Glasscheibe mit einer Oberflächenveredelung in Satinato (geätzt) ist verfahrenstechnisch bedingt nach der Herstellung schmutzanfälliger. Bei diesem Herstellungsverfahren wird das Glas durch Ätzung undurchsichtig mattiert. Bei der Pflege von Satinato- oder sandgestrahlten Gläsern sind für eine dauerhafte und gleichmäßige Oberfläche einfache aber wichtige Richtlinien zu beachten:

1. Reinigen Sie die Satinato - Glasflächen nur mit einem nebelfeuchten, weichen, fuselfreien sowie sauberen und farblosen (weiß) Baumwolltuch.
2. Die Glasflächen nie punktuell sondern immer großflächig reinigen. Dadurch wird verhindert, dass durch das Reiben beim Putzvorgang der auf der Glasoberfläche befindliche Staub, Sand und sonstige Verunreinigungen Kratzer entstehen.
3. Beim Entfernen von Fett (Fingerabdrücken u.ä.) einen vom Fachmann empfohlenen Reiniger großflächig auftragen. Auch Spirituswasser (1l Wasser auf 1Kappe Spiritus) hat sich bei diesem Reinigungsvorgang bewährt.
4. Eine eventuell auftretende Wolkenbildung oder weiße Streifen entstehen durch Abrieb von Reinigungstüchern. Diese lassen sich durch ein weiches, mit destilliertem (kalkfreiem) Wasser getränktes (nebelfeucht) Tuch entfernen. Hierbei wird vorsichtig und ohne großen Druck großflächig über die Front gewischt. Die Glasfläche erscheint nach dem Abtrocknen sauber und ohne Wolkenbildung. Vorgang bitte bei eventuell bleibender Wolkenbildung wiederholen.
5. Wasserflecken sind Kalkablagerungen (punktförmige weiße Flecken). Diese lassen sich durch Spirituswasser entfernen. Dazu ein mit Spirituswasser benetztes, weiches und sauberes Tuch großflächig über die fleckige Oberfläche wischen bis die Kalkflecken entfernt sind. Da hierbei Wolkenbildung auf der Glasoberfläche auftreten kann, diese anschließend wie unter Punkt 4 beschrieben entfernen.
6. Bitte keine Zellstofftücher oder Papiertücher benutzen, da diese einen zu starken Abrieb haben.



- Verwenden Sie zur Reinigung von Glas nur ein nebelfeuchtes, weiches, fuselfreies sowie sauberes und farbloses (weißes) Baumwolltuch.
- Achten Sie beim Reinigen darauf, dass zwischen den aufgeklebten Gläsern und der Trägerplatte kein Wasser und / oder Reinigungsmittel gelangt.
- Die Holzflächen dürfen nicht mit einem Reinigungsmittel in Kontakt treten.
- Zur Reinigung dürfen keine alkalischen Laugen oder Säuren verwendet werden.
- Um Kratzerbildung zu vermeiden, dürfen zur Reinigung der Glasflächen keine Werkzeuge und Hilfsmittel wie Spatel, Stahlwolle oder Rasierklingen verwendet werden.
- Ein Reinigungsmittel darf die Oberfläche nicht erkennbar angreifen! Prüfen Sie das Mittel zuvor an einer unsichtbaren Stelle auf Eignung.



Pflege der Metallteile

Verwenden Sie zur Pflege von Metallteilen einen ph-neutralen Reiniger. Zur Reinigung dürfen keine alkalischen Laugen oder Säuren verwendet werden.

Prüfen Sie das Reinigungsmittel an einer unsichtbaren Stelle auf Eignung.

Vermeiden Sie bei der Reinigung den Kontakt mit der Holzoberfläche.

Zur Reinigung dürfen keine Hilfsmittel wie Spachtel oder Stahlwolle verwendet werden. Hierdurch kann es zu Kratzerbildung kommen.



**Bei nicht vorschriftsmäßiger und/oder nicht fachmännischer Montage
/ Durchführung wird bei Personen- oder Sachschäden
keinerlei Haftung übernommen.**

