

Disco

Möbel

discomoebel.ch

wohnen - kochen - schlafen - baden

Disco Möbel AG
Gehrenmoosstrasse 781
CH-9437 Marbach

Tel. 0041 (0) 775 80 00
webshop@discomoebel.ch

Fresh

Massivholz Badraumsystem:
Wildeiche und Struktureiche

Solid wood bathroom system:
Wild oak and structured ash



THIELEMEYER
Manufaktur für Badmöbel



Wellness.

Es ist mehr als nur ein Ort. Ihr Bad ist Ihre sehr persönliche Ruhezone. Hier tanken Sie auf, in der stilvollen Umgebung unserer Badraum-Kollektion. Erleben Sie die cleveren Details jedes Möbelstücks, das moderne Zubehör und genießen Sie ein besseres Raumklima durch massive Holzmöbel. Ob am Morgen oder am Abend, die Einrichtung mit beruhigend atmosphärischen Farben ist Erholung pur und Wellness für Ihr Zuhause.

Your bathroom is your own personal place of refuge. It is more than just another room. It is a place where you can recuperate in the stylish surroundings of our bathroom collection. Experience the clever details of each piece of furniture together with the modern accessories, and enjoy a better room climate thanks to the solid wood. Whether in the morning or the evening, the décor, with its calming and atmospheric colours, offers pure relaxation and a feeling of wellness for your home.



Wertvoll und nachhaltig im Bad eingerichtet
Value and sustainably built into the bathroom

So viel besser eingerichtet. Wertvolle Massivholz-Möbel aus puristischer Strukturedsche oder Wildeiche im Altholz-Design verleihen Ihrem Bad eine ursprüngliche Natürlichkeit. Kreieren Sie Ihr individuelles Spa-Feeling mit nachhaltigen Möbeln, akzentuierter Beleuchtung und durchdachtem Zubehör.

Be much better equipped. Treasured solid wood furniture made from puristic structured ash or wild oak in Altholz-Design brings an original and natural feeling to your bathroom. Create your own individual spa feeling with sustainable pieces, accent lighting and well thought out accessories.

Clevere Details für großartige Traumbäder Clever details for your dream bathroom



Es schmeichelt der Seele, wenn die Details im Bad wie ‚für mich‘ gemacht sind. Der runde Spiegel steht im Kontrast zum architektonisch geradlinigen Design der Kollektion und lässt sich entlang des großzügigen Hängeregals genau dorthin verschieben, wo er gerade gebraucht wird. Der Handtuchhalter ist auf Ihren Wunsch ein- oder zweiarmig. Die anmutig schlanken Hängeschränke sind wahre Raumwunder, in denen alle Bad-Utensilien ihren Platz finden.

It's flattering when the details in the bathroom feel like they have been made just for you. The round mirror stands in contrast to the straight architectural design of the collection and can be moved where needed along the spacious hanging shelf. The towel holder can either have one or two rails to meet your needs. The graceful and slim hanging cabinetry are real space wonders, where all your bathroom accessories find their own place.





Lichtakzente für mehr Raum Atmosphäre
Light accents for more atmosphere in the room

Licht und Schatten verleihen Ihrem Wohnraum Charakter. Was in unserem Massivholz-Schlafraum-system bereits integriert ist, setzt sich im Bad fort. Die schmeichelnde LED-Beleuchtung an Spiegeln, Regalen und Unterschränken verbreitet das wohlige Gefühl von Wärme und Ruhe.

Light and shade add character to your room. What was already an integral feature of our solid wood bedroom furniture, can now also be found in the bathroom. The flattering LED lighting in the mirrors, shelves and vanity spread that cosy feeling of warmth and tranquility.



Mehr Komfort durch moderne Badmöbel
More comfort with modern bathroom furniture



Manchmal braucht man einfach mehr. Daher ist es umso schöner, wenn die persönlichen Bedürfnisse ebenso clever wie edel umgesetzt werden. Modern interpretiert ist die Badewannenauflage ein Wellness-Traum. Sicherer Halt für Weinglas und mobile Geräte inklusive – und das auf beiden Seiten, wenn man zu zweit ein Schaumbad genießen möchte. Wunderbar flexibel ist der 176 Zentimeter hohe Drehspiegel. Seine Rückseite bietet auch in kleinen Räumen großzügigen Stauraum für Ihre Bad-Utensilien.

Sometimes you simply need more. It is all the better when your personal needs are cleverly and generously met. The modern interpretation of the bathtub shelf is a wellness dream. It provides a dedicated place for your wine glass as well as your mobile devices - and it does so on both sides for those bubble baths you want to enjoy with that special someone. The 176 cm high rotating mirror provides wonderful flexibility. The space behind it provides some extra storage space for your private bathroom needs, even in smaller rooms.



Entspannte Kombination für jedes Bad
A relaxing combination for every bathroom

Einladende Raumatmosphäre: Die Massivholz-Möbel aus Wildeiche im modernen Altholz-Design machen nachhaltig Eindruck. Damit sich Aufsatz-Waschtisch, Spiegel und Hängeschrank harmonisch der Raumgröße anpassen, stehen zahlreiche Varianten zur Verfügung.

Create a relaxing atmosphere in the bathroom. The solid wood furniture made from wild oak in Altholz-Design leaves a lasting impression. There are a number of different variations available so that the wash basin, mirror and vanity can be easily adapted harmoniously to the size of the room.



Auf jede Raumgröße individuell eingerichtet
Fitted individually to meet every room

Es geht auch anders. Nämlich ganz nach Ihrem Geschmack oder Raumplan. Das edle Grau des eingelassenen Mineralstein-Waschtisches findet sich farblich in den Metallteilen an Unterschrank und Hängeleiter mit Handtuchhalter wieder. Die indirekte LED-Beleuchtung setzt Akzente.

There's another way of doing things, and that's having things suit your own taste or the layout of your room. The noble grey of the integrated mineral stone wash basin matches the colour of the metal sections of the vanity and the hanging ladder with towel rail. The indirect LED lighting creates some lovely accents.



Von Kopf bis Fuß auf Relaxen im Bad eingestellt Head to toe relaxation in the bathroom

Mehr Raum für nachhaltige Entspannung. Optik und Haptik der massiven puristischen Struktursche wirken beruhigend. Das Design der Kombination beeindruckt: moderne Hängeleiter, dreitüriger Spiegelschrank, eingelassener Keramik-Waschtisch mit Unterschrank und Hängeschrank.

More space for lasting relaxation. The look and the feel of the solid, puristic structured ash provides a calming effect. The design combination is impressive: a modern hanging ladder, a three-door mirror cabinet and a recessed ceramic wash basin with vanity and hanging cabinetry.

Handwerkliche Feinarbeit – innen und außen
Fine craftsmanship – inside and outside



Architektonisch geradliniges Design in Kombination mit funktionalen Faktoren: Das ist eine Besonderheit dieser Massivholz-Badkollektion. Die Schönheit ihrer Oberflächen setzt sich auch an den Kanten der Schubkästen fort, die auf Gehrung verarbeitet werden. Im Inneren sorgen Utensilienboxen und Kosmetikeinsätze für strukturierte Ordnung. Die Ablaufabdeckungen der Waschtische bilden ein feines, aber stets sichtbares Design-Detail, das abgestimmt auf den Waschtisch in Mineralstein oder Chrom eingesetzt werden kann.

A straight architectural design combined with practical features: that is one specialty of this solid wood bathroom collection. The beauty of its surfaces is continued in the rims of the drawers with their mitre joints. Inside, the utensil boxes and cosmetics compartments ensure everything is well organised. The sink cover plates of the wash basin forms a fine yet ever visible detail in the design which can be matched to the wash basin in mineral stone or chrome.





Anschluss nach persönlichem Geschmack
Connections to meet your personal taste

Freistehend oder mit Wandanschluss – die weißen Keramik-Aufsatzbecken auf der Massivholzplatte richten sich nach Ihren Wünschen. Die große Auswahl an Spiegeln, Hoch- und Unterschrank in Strukturoesche oder Wildeiche im Altholz-Design lässt Ihnen den nötigen Gestaltungsfreiraum.



Free-standing or hanging on the wall – the white ceramic basins on the solid wood vanity meet your needs. The wide selection of mirrors and upper and lower cabinetry in structured ash or wild oak in Altholz-Design provide you with the necessary scope for your creativity.



Wenn Ihr Bad zum neuen Lieblingsort avanciert
When your bathroom becomes your place to be

Die Wohlfühl-Aspekte unserer Schlafraumsysteme aus Massivholz ziehen jetzt auch ins Bad ein: natürliche Entspannung durch edles Möbel-Design und die Massivhölzer Strukturesche oder Wildeiche. Kombinieren Sie Waschbecken, Schranktypen und Zubehör für den neuen „Place to be“ in Ihrem Zuhause.

The aspect of well-being from our solid wood bedroom systems has now found its way into the bathroom: natural relaxation by way of the charming design of the furniture and the solid structured ash or wild oak wood. Combine the wash basins, various types of cabinetry and accessories to create your new "place to be".



Durchdachte Details sind ein offenes Geheimnis
Well thought-out details are an open secret



Hinter den Details verbergen sich clevere Ideen. Die Wäschebox gliedert sich harmonisch ins geradlinige Design der Badkollektion ein. Im Schrankinneren warten vielfältige Stauraum-Möglichkeiten für Handtücher und Bad-Utensilien. Waschbecken sind zum Beispiel wahlweise eingelassen aus Mineralstein oder Keramik erhältlich und Steckdosen werden für eine harmonische Optik hinter den Spiegeln platziert. Verwandeln Sie Ihr Bad mit den vielfältigen Gestaltungsmöglichkeiten in Ihre persönliche Wohlfühl-oase.

Clever ideas lie behind the details. The laundry box fits harmoniously into the straightforward design of the bathroom collection. Inside the cabinetry there are a number of storage possibilities for towels and bathroom utensils. The recessed wash basins, for example, are available in optional mineral stone or ceramic and the power points are positioned behind the mirrors for a harmonious discreet look. Convert your bathroom into your personal oasis of well-being with all these design options.



Diese Kollektion ist mit allen Wassern gewaschen
This collection knows every trick in the book

Erst wenn alles stimmig eingerichtet ist, stellt sich das wunderbare Gefühl der Entspannung ein. Darum bietet unsere Badkollektion große Kombinationsmöglichkeiten von Holzart, Farbe und Ausstattung. Dazu gehören die passenden Handtuchhalter zum eingelassenen Waschbecken aus grauem Mineralstein und die moderne Hängeleiter mit indirekter LED-Beleuchtung. Durch zweistufige Schalter haben Sie dabei die Wahl zwischen atmosphärischem Warmlicht und praktischem Neutrallicht.

It is only when everything has been matched perfectly that you get that wonderful feeling of relaxation. That is why our bathroom collection provides you with a wide array of possible combinations, from the type or colour of wood to the fittings themselves. These include matching towel rails for the recessed wash basin of grey mineral stone and the modern hanging ladder with its indirect LED lighting. You can choose between warm atmospheric light and practical neutral light with the two setting switch.

System

Möglichkeiten | Possibilities

Ausführungen | Finishes

Holz | Wood

Struktursche massiv
Solid structured ash

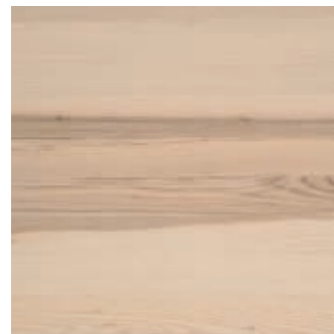

Wildeiche massiv im Altholz-Design
Solid wild oak in Altholz-Design



Unser Herz schlägt in Deutschland. Unsere gesamte Möbelkollektion wird zu 100 Prozent in unserem Werk in Ostwestfalen produziert. Darauf sind wir stolz.

Our heart beats in Germany. Our entire furniture collection is produced exclusively in our factory in East Westphalia, Germany. And we are very proud of this.

Unsere Möbel sind mit dem Gütesiegel der Deutschen Gütegemeinschaft Möbel e.V. (DGM) auf Herz und Nieren geprüft und ausgezeichnet worden. Somit können wir Ihnen Sicherheit und Qualität garantieren.

Our furniture has been thoroughly tested and awarded the seal of quality of the German Quality Association for Furniture e.V. (DGM). Therefore, we can guarantee you safety and quality.

Die Oberflächen unserer Badmöbel sind mit einem besonderen Lack versehen, der die strenge und unabhängige Prüfung „Feuchtebeständigkeit geprüft“ des Institutes INTERTEK bestanden hat.

The surfaces of our bathroom furniture are treated with a special lacquer that has passed the strict and independent test "moisture resistance test" of the INTERTEK Institute.

Mit dem von der DGM e.V. entwickelten Emissionslabel werden Verbraucher jetzt noch besser vor gesundheitlichen Beeinträchtigungen durch Schadstoffemissionen geschützt. Für uns kommt nur das Beste infrage, daher trägt unsere gesamte Möbelkollektion die Klassifizierung A.

Consumers are now even better protected from adverse health effects, in relation to pollutants, thanks to the emission label developed by the DGM. For us, only the best is ever in question, and as such our entire furniture collection carries the Classification A.

Als Gründungsmitglied der Initiative Pro Massivholz ist es uns wichtig, die besondere Qualität und Wertigkeit von Massivholzmöbeln deutlich zu machen. Wir möchten auch darauf hinweisen, dass man durch den Kauf von Massivholzmöbeln gesünder lebt und der Umwelt etwas Gutes tut.

As a founding member of the Pro Solid Wood Initiative, it is important to us to emphasize the special quality and value of solid wood furniture. And also to point out, that by buying solid wood furniture a choice is being made to live healthier and to do something good for the environment.

Qualität und Service | Quality and Service

Wir stehen für umfassenden Service, exklusive Qualität und meisterhafte Fertigung. Bedenkenlos können wir eine 5-jährige Garantie auf die Material- und Oberflächenbeschaffenheit sowie fachgerechte Verarbeitung unserer Produkte anbieten.

We stand for unparalleled service, exclusive quality and masterful manufacturing. We offer a 5-year guarantee on the material and surface as well as the professional processing of our products without hesitation.



Oberflächen | Surface

Passend zur Holzart und deren natürlicher Eigenschaft werden unsere Materialien für die Oberflächenbehandlung ausgewählt. Diese entsprechen der DIN EN 71-3 „Sicherheit von Kinderspielzeugen“ und DIN 53160 „Speichel- und Schweißfestigkeit“.

The substances used in the surface treatment of our units are specially selected depending on the type of wood and its natural characteristics. Each individual substance conforms to DIN EN 71-3 "Safety of Children's Toys" and DIN 53160 "Resistance to Saliva and Perspiration".



Zubehör | Accessories

- Handtuchhalter | Towel rails
- Wäschebox | Laundry box
- Utensilienboxen | Utensil boxes
- Kosmetikeinsätze für Schubkästen und Utensilienboxen | Cosmetics compartments for drawers and utensil boxes
- LED-Beleuchtung | LED lighting
- Badewannenauflage | Bath tub tray



Garantie | Warranty

Wir gewähren Ihnen 5 Jahre Garantie auf die Material- und Oberflächenbeschaffenheit und fachgerechte Verarbeitung des Produktes.

We provide you with a 5-year warranty on the material and surface condition and professional processing of the product.

Mineralstein | Mineral stone

Weiß | White



Grau | Grey



Keramik | Ceramic

Weiß | White



Metall | Metal

Weiß | White



Grau | Grey



Waschtische | Wash basins



Mit eingelassenem Becken in Keramik. Nur in den Breiten 62/82/102/122 cm.
With recessed ceramic basin. Only in widths of 62/ 82/ 102/ 122 cm.



Mit eingelassenem Becken in Mineralstein.
With recessed mineral stone basin.



Aus Massivholz mit Keramik-Aufsatzbecken, freistehend oder mit Wandanschluss.
Made of solid wood with ceramic basin, free-standing or mounted to the wall.



Aus Mineralstein mit Keramik-Aufsatzbecken, freistehend oder mit Wandanschluss.
Made of mineral stone with ceramic basin, free-standing or mounted to the wall.

System Kombination & Typen | Combinations & Units

Kombinationsmöglichkeiten von Waschtischen und Unterschränken Possible combinations of wash basins and vanities

Angegebene Maße entsprechen den Gesamtmaßen der Kombination aus Waschtisch und Unterschrank.
Dimensions stated refer to the total dimensions of the combination of wash basin and vanity.

Gäste-Bad | Guest bathroom

Breite | Width: 62 Tiefe | Depth: 39

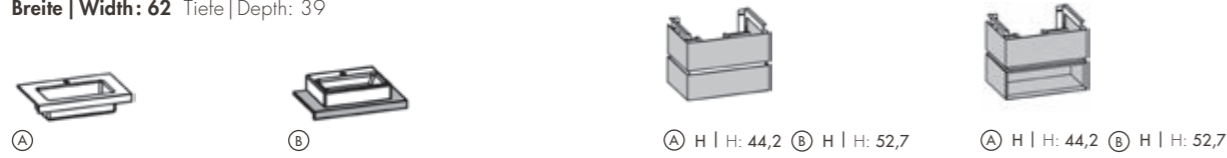

Breite | Width: 82 Tiefe | Depth: 50

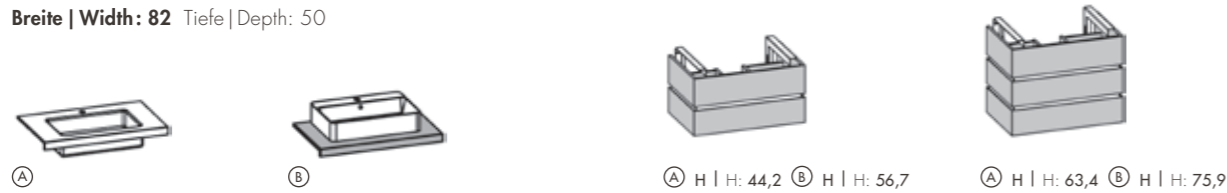

Breite | Width: 102 Tiefe | Depth: 50

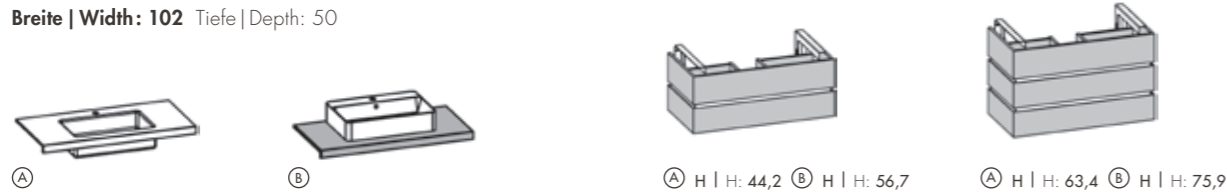

Breite | Width: 122 Tiefe | Depth: 50

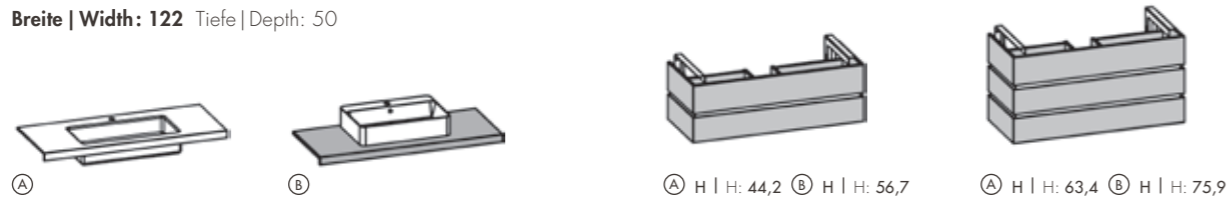

Breite | Width: 136,8 Tiefe | Depth: 50

Mit eingelassenem Becken in Keramik nicht lieferbar. | Not available with recessed ceramic basin.

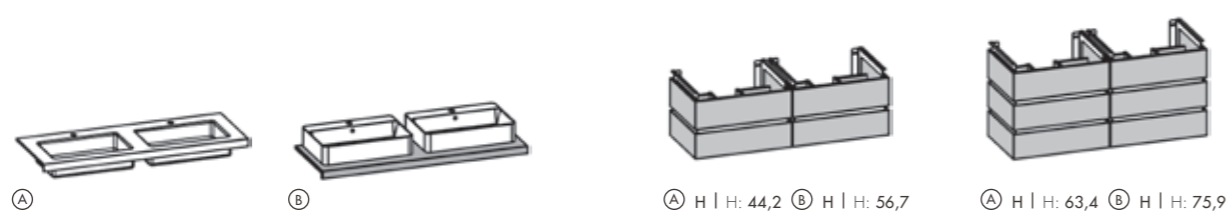

Breite | Width: 156,8 Tiefe | Depth: 50

Mit eingelassenem Becken in Keramik nicht lieferbar. | Not available with recessed ceramic basin.

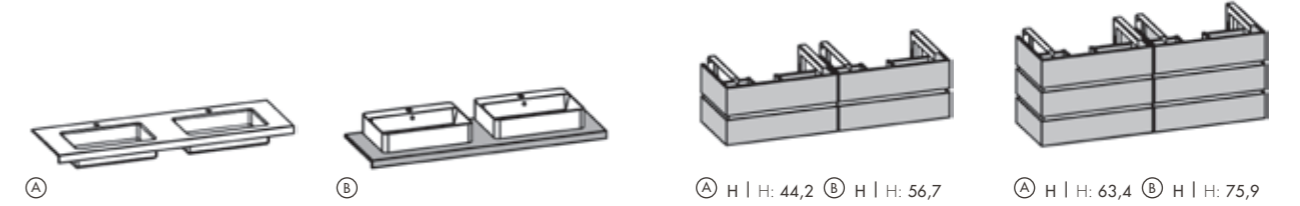

Breite | Width: 176,8 Tiefe | Depth: 50

Mit eingelassenem Becken in Keramik nicht lieferbar. | Not available with recessed ceramic basin.

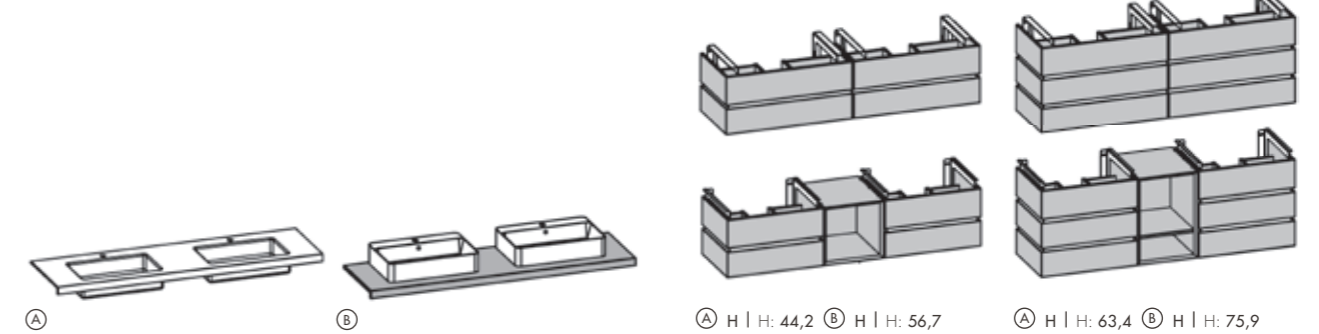

Breite | Width: 176,8 Tiefe | Depth: 50

Mit eingelassenem Becken in Keramik nicht lieferbar. | Not available with recessed ceramic basin.

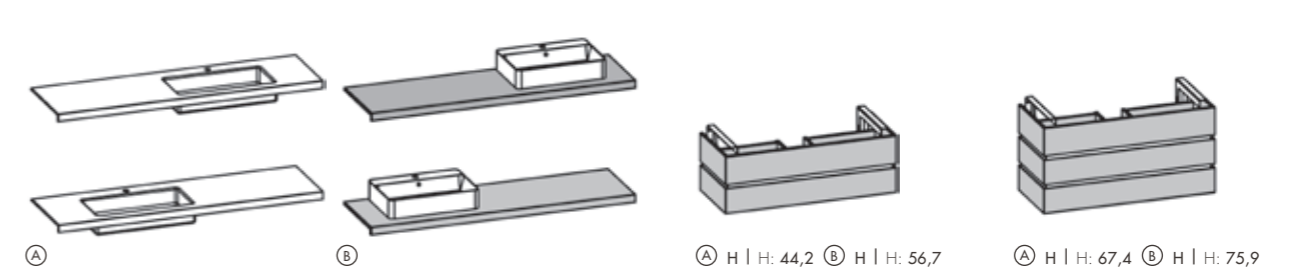

Breite | Width: 196,8 Tiefe | Depth: 50

Mit eingelassenem Becken in Keramik nicht lieferbar. | Not available with recessed ceramic basin.

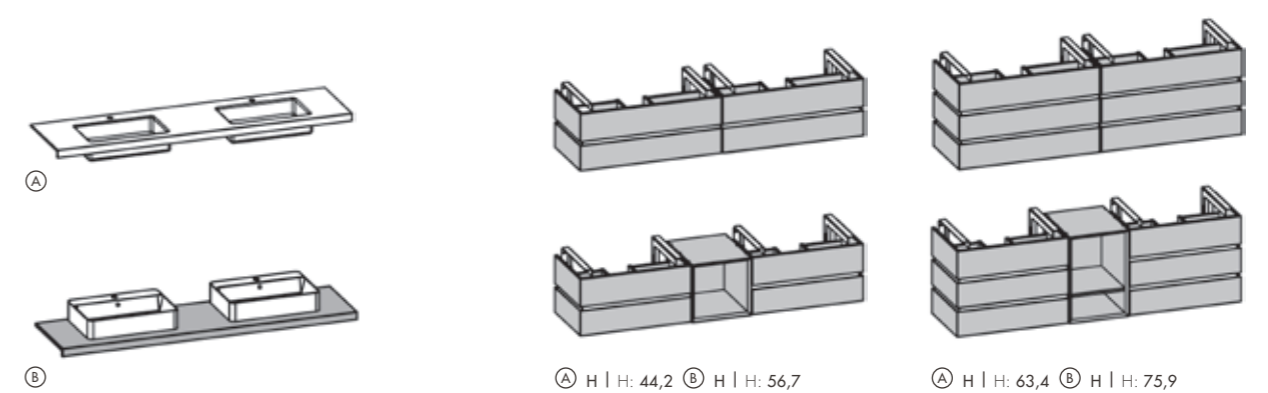

Optionale LED-Unterschrank-Beleuchtung 3-seitig für alle Waschtische
Optional vanity LED lighting, on three sides

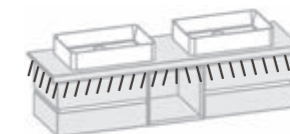

System Typen & Zubehör | Units & Accessories

Schrank- und Regaltypen | Cabinetry and shelf units

Hängeschränke | Hanging cabinetry

B-T | W-D: 38,4 x 33,1

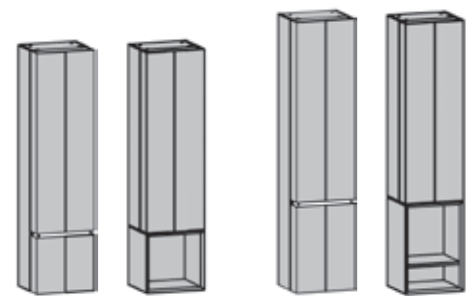

H | H: 153,6

H | H: 172,8

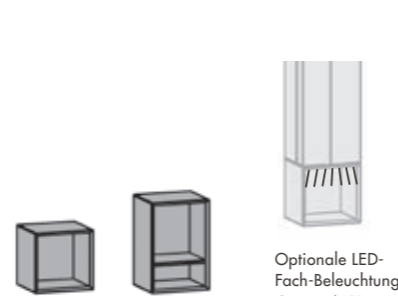

H | H: 38,4 H | H: 57,6

Optionale LED-Fach-Beleuchtung
Optional LED niche lighting

B-T | W-D: 57,6 x 33,1

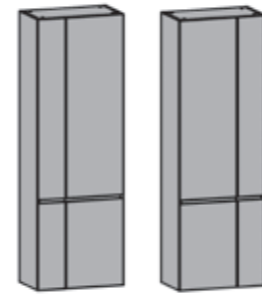

H | H: 172,8

H | H: 172,8

Standelemente | Free-standing cupboards

B-T | W-D: 57,6 x 33,1

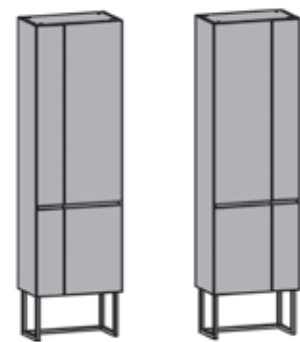

H | H: 201,6

H | H: 201,6

Hängeleitern | Hanging ladders

B-T | W-D: 38,4 x 23,5



H | H: 124,7

H | H: 153,6

H | H: 172,8

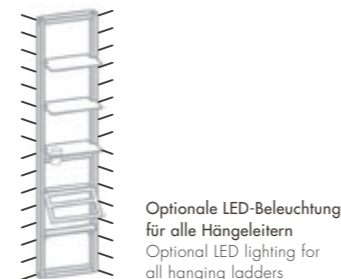

Optionale LED-Beleuchtung für alle Hängeleitern
Optional LED lighting for all hanging ladders

Drehspiegel | Rotating mirrors

B-T | W-D: 38,4 x 16



H | H: 156,8

H | H: 176



Aufhängung rechts- oder linksseitig möglich
Fitted optionally on left or right side

Hängeregale | Hanging shelf

mit verschiebbarem Rundspiegel
with slidable round mirror

B-T | W-D: 176,8 x 23

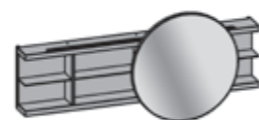

H | H: 80

Spiegel | Mirrors

Hängespiegel | Wall mirror

H-T | H-D: 76,8 x 14,1



B | W: 62

B | W: 82

B | W: 102

B | W: 122

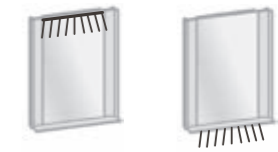

Optionale LED-Aufsatzleuchte oder Waschplatzbeleuchtung für Hängespiegel und Spiegelschränke
Optional LED lighting or vanity lighting for wall mirror and mirror cabinet

Spiegelschränke | Mirror cabinet

H-T | H-D: 76,8 x 20,8

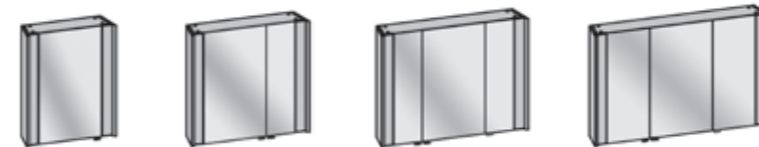

B | W: 62

B | W: 82

B | W: 102

B | W: 122

Zubehör | Accessories



Handtuchhalter zur Wandmontage
Hand towel rail mounted on wall



Wäschebox mit Wäschesack
laundry box with laundry bag

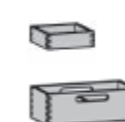

Utensilienboxen
Utensil boxes

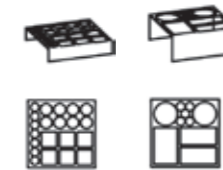

Kosmetikeinsätze für Schubkästen und Utensilienboxen
Cosmetic compartments for drawers and utensil boxes

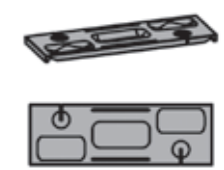

Badewannenauflage
Bathtub tray

Sonderanfertigungen | Custom-made products



Ihre Wünsche sind unser Maßstab. Selbst anspruchsvollste Sonderanfertigungen stellen wir präzise und in höchster Qualität her. Wir garantieren maximale Flexibilität für Möbelmaße und viele weitere Details, wie beispielsweise Anpassungen an Waschtischunterschrank und Regaltypen.

Your wish is our command. Even the most demanding custom-made products can be made with precision and in the highest quality. Maximum flexibility for furniture dimensions and many further details such as adjustments to beds, drawers or bedside tables.

Luftfeuchtigkeit im Badezimmer | Humidity in the bathroom



Unsere Badmöbel sind für ein normales Raumklima geeignet. Für ausreichende Belüftung im Badezimmer ist zu sorgen. Das bedeutet, dass die kurzzeitig erhöhte Luftfeuchtigkeit durch das Baden oder Duschen den Möbeln nicht schadet, diese sollte jedoch schnell wieder abgeführt werden. Feuchtigkeitsrückstände, Spritzwasser oder Kondensat, vor allem in Verbindung mit Seife, Duschgel etc., sollten am besten sofort mit einem trockenen Tuch entfernt werden, da längere Einwirkzeiten zu Quellschäden führen können.

Our bathroom furniture is suitable for a normal indoor climate. We recommend, however, that you ensure adequate ventilation in the bathroom. The brief increase in humidity, through bathing or showering, should be ventilated as quickly as possible so that it does not harm the furniture. Moisture residue, splashes of water or condensation, especially in combination with soap, shower gels, etc., should be removed immediately with a dry cloth, as swelling of the wood can occur if they are allowed to penetrate into the surfaces over a long period.

Unsere Werte | Our Values

Wir stehen für natürliche und exklusive Badumgebungen in innovativem Design. Für unsere Produkte nutzen wir das Beste, was die Natur zu bieten hat – ihre Einzigartigkeit. Unsere Werte folgen einem einzigen Ziel: dem Maß Ihrer Zufriedenheit.

We stand for natural and exclusive sleeping environments in an innovative design. We use the best that nature has to offer for our products – its uniqueness. Our values follow a single goal: your complete satisfaction.



Qualität – Made in Germany | Quality – Made in Germany

Seit jeher werden unsere Möbel in Deutschland gefertigt, genauer gesagt im ostwestfälischen Delbrück-Westenholz. Dort, wo Mensch, Natur und Handwerk unter Einsatz modernster Fertigungstechnik eine perfekte Einheit bilden, entstehen einzigartige Qualitätsprodukte.

Our furniture has always been made in Germany, more specifically in the East-Westphalian region of Delbrück-Westenholz. Where man, nature and craftsmanship come together with state-of-the-art production technology to form the perfect unity and create unique quality products.



Umwelt & Verantwortung | Environment & Responsibility

Wir lieben die Natur! Das ist für uns nicht nur eine soziale und ökologische Verantwortung, sondern Teil unserer Firmenphilosophie und ein Qualitätsmerkmal unserer Möbel. Unser selbstverständlich schadstofffreies Holz stammt aus nachhaltiger, verantwortungsvoller Forstwirtschaft.

We love nature! For us, it is not just a social and ecological responsibility, but also a part of our company philosophy and a quality feature of our furniture. Naturally, our wood is pollution-free and comes from sustainable, responsible forestry.



Holz & Natur | Wood & Nature

Unser Rohstoff ist Massivholz. Mit seinem breiten Farbspektrum und seiner Natürlichkeit schafft es ein einzigartiges Raumgefühl. Das Material ist so vielseitig in seinen Verarbeitungsmöglichkeiten und gleichzeitig wird jedes gefertigte Möbelstück ein echtes Unikat.

Our raw material is solid wood. With its wide colour spectrum and naturalness, it creates a unique sense of space. The material is very versatile in its manufacturing possibilities, while at the same time, ensuring each piece is truly unique.



Individualität & Design | Individuality & Design

Wir fertigen exzellentes Design nach Maß. Neben dem natürlichen Material sind es unsere präzise Fertigung, das Wissen unserer Mitarbeiter und sorgfältige Prozesse, die aus Einzelteilen individuelle Meisterstücke erschaffen.

We produce excellent design made to measure. In addition to the natural materials we use, it is our precise level of manufacturing, knowledge of our skilled employees and thorough processes that allows us to create unique masterpieces from the individual parts.



Tradition & Handwerk | Tradition & Craftsmanship

Bereits seit 1922 stehen wir für Fortschritt mit Tradition. Aus einer kleinen Tischlerei mit Ursprung im traditionellen Handwerk sind wir zu einem modernen Möbelproduzenten gewachsen. Die Erfahrung und der Faktor Mensch sind dabei unser höchstes Gut.

Since 1922, we continue to stand for progress with tradition. From a small carpenter's workshop originating in traditional hand-craftsmanship, we have grown into a modern furniture manufacturer. The experience and our human touch are our greatest asset.



Thielemeyer GmbH & Co. KG

Grubebachstraße 49
33129 Delbrück | Germany
T. + 49 (0) 2944 9720-0
F. + 49 (0) 2944 9720-150
info@thielemeyer.de
www.thielemeyer.de

Änderungen vorbehalten: Im Rahmen des technischen Fortschritts kann es zu Konstruktions-, Farb- und Materialabweichungen kommen, ebenso wie Maße und technische Angaben evtl. kleinen Abweichungen unterliegen. Modell geschmacksmusterrechtlich geschützt.

Subject to alterations in construction, colour and material in the course of technological progress, just as sizes and technical specifications may alter slightly. Model protected under patent and design protection laws.

©Thielemeyer GmbH & Co. KG

